

BEG

Einfach transportieren





**MADE
IN
GERMANY**

5
Jahre Garantie

In nahezu jeder RAL-Farbe



Das Unternehmen

BEG steht für „einfach transportieren!“

Daraus leitet sich unser Anspruch ab: Für jeden Einsatzzweck eine einfache Lösung mit dem richtigen Transportgerät.

Die BEG – als großer europäischer Hersteller – mit der Produktionsstätte in Haan bei Düsseldorf, steht für ein breites Sortiment an hochwertigen Transportgeräten.

Die Produktpalette reicht vom einfachen Transportwagen bis zum hydraulischen Doppelscheren-Hubtisch. Für alle BEG-Produkte gilt die Aussage „**Made in Germany**“.

Sämtliche Geräte werden unter Einhaltung aller europäischen Normen produziert und die meisten Produkte regelmäßig TÜV-GS-zertifiziert. Eine hohe Fertigungsgüte und strenge Qualitätskontrollen belegen wir mit einer **Garantie von 5 Jahren** auf das Produktionsprogramm.

Die Produktion

Unter Ausnutzung aller technischen Möglichkeiten und dem optimalen Einsatz von Ressourcen sind wir stets bestrebt, im Sinne unserer Kunden Produktivitätssteigerungen zu erzielen.

Das Gesamthema Qualität steht hier aber im Vordergrund. Ebenso bekommt der Bereich Nachhaltigkeit eine immer größer werdende Bedeutung. Unser Streben nach Innovation auf der Produktionsseite, aber auch bei den zu produzierenden Geräten, wächst stetig.

Die Nachhaltigkeit

Dass wir noch mehr tun, als besonders robuste und langlebige Spitzenprodukte zu entwickeln, zeigen wir, indem wir diese auch klimaneutral produzieren. Wir übernehmen Verantwortung und richten unseren Produktionsprozess so aus, dass die Umwelt dabei nachhaltig entlastet wird.

Das erreichen wir durch einen besonders ressourcenschonenden Einsatz der verwendeten Materialien und die Nutzung neuester Technologien und Verfahrensweisen wie der Niedrig-Temperatur-Verfahrenstechnologie.

Darüber hinaus erstellen wir für die klimaneutralen Produkte eine ganzheitliche Ökobilanz, auf Grundlage der DIN EN ISO 14040:2009 und 14044:2006, welche die wesentlichen Emissionen sowie Energie- und Rohstoffverbrauch aller Prozesse auflistet.

Das Sortiment

Hier decken wir den gesamten Bereich an handbetriebenen Transportgeräten ab.

Serien-Tischwagen finden genauso Berücksichtigung wie Standard-Einzelstücke von Geräten mit individuellem Lösungsanspruch. Sonderanfertigungen bekommen in Zeiten von Intra-Logistik, Prozess-Lösungen, etc. einen immer größeren Stellenwert. Die komplette Bandbreite von Sonderkonstruktionen, über individuelle Farbgebungen bis hin zu kleinen Standardabweichungen wird von uns erfüllt.

Die Leistungen

Durch unsere organisierte Lagerhaltung in Verbindung mit einer durchdachten Logistik verfügen wir über einen hohen Grad an schnellster Lieferfähigkeit. Mit sämtlichen Regularien in der Zentrallager- und neutralen Streckenbelieferung sind wir vertraut.

Flexible Reaktionen auf Kundenwünsche bei **Sonderfarben**, Sondermaßen und Ausstattungen stehen bei uns genauso im Vordergrund wie die Standardberatung oder die Konstruktion und Produktion ganz individueller Sondermodelle.

Darüber hinaus verfügen wir über ein markt- und leistungsgerechtes Preis- und Konditionsgefüge, das die aktuellen Vertriebswege unserer Handels-Kunden berücksichtigt und widerspiegelt.

Gerne erarbeiten wir für Sie ein kundenspezifisches Angebot.

 **BEG**
Einfach transportieren

1 - 3



Ladefläche MDF-Platte

Pulverbeschichtet, serienmäßig lichtblau RAL 5012. Schiebebügelhöhe 1100 mm.

Tragfähigkeit 200 kg

Ladefläche 850 x 430 mm

- 1 Mit abschraubbarem Schiebebügel
- 2 Mit klappbarem Schiebebügel

3 Tragfähigkeit 300 kg

Ladefläche 1000 x 700 mm

Radausstattung 1 - 3

Je 2 Lenk- und Bockrollen, Rollenlager. Lenkrollen mit Doppelstopp.

Spurlose Vollgummireifen zum Schutz von empfindlichen Böden.

In nahezu jeder RAL-Farbe



Aufpreis nur 10 %

Zu Ihrer Sicherheit:

Doppelstopp nach DIN 1757-3 serienmäßig. Sämtliche Räder und Rollen entsprechen der aktuellen PAK- und ROHS-Norm.

Schreibtafel

Für alle Magazinwagen passend

PVC-Tafel mit Papierklemme.

4 Ladefläche in Quintett-Struktur

Rahmen und Ladefläche aus Aluminium. Schiebebügelhöhe 870 mm.

Tragfähigkeit 100 kg

Ladefläche 850 x 430 mm

Radausstattung

Je 2 Lenk- und Bockrollen, Rollenlager. Lenkrollen mit Doppelstopp.

Spurlose Vollgummireifen zum Schutz von empfindlichen Böden.



Klappbarer Schiebebügel



1



Schreibtafel für alle Wagen mit Schiebebügel



3



4

1 - 4

Maximaler Bodenschutz:
Rollen mit spurloser Bereifung



Artikel		1	2	3	4
Tragfähigkeit	kg	200	200	300	100
Größe	Länge x Breite mm	850 x 430		1000 x 700	850 x 430
Ladefläche		MDF-Platte, beschichtet			Quintett-Struktur
Ladehöhe	mm	194	194	247	170
Rad-Ø	mm	125	125	160	100
Nr.		200 438 06	200 439 06	200 441 06	200 538 06
€		159,-	215,-	249,-	215,-
Schreibtafel für alle Wagen	Nr.	200 011 06			
	€	25.90			

MADE
IN
GERMANY

5
Jahre Garantie

1 Mit Schiebebügel

Tragfähigkeit 500 kg,
mit Luftreifen 300 kg

Rahmen und Schiebebügel pulverbeschichtet,
serienmäßig lichtblau RAL 5012.

Ladehöhe 280 mm.
Schiebebügelhöhe 1100 mm.

2 – 7 Mit Gitterwänden

Tragfähigkeit 500 kg,
mit Luftreifen 300 kg

- ▶ Gitterwände einzeln herausziehbar
- ▶ Rutschhemmende, abriebfeste Kunststoff-Ladefläche

Ladehöhe 280 mm.
Schiebebügelhöhe 1100 mm.

Zerlegte Anlieferung – leichte Montage.

Radausstattung

Je 2 Lenk- und Bockrollen. Kunststoff-Felge.
Lenkrollen mit Doppelstopp.
Gehäuse aus verzinktem Stahlblech.

Ladefläche (Deutsches Gebrauchsmuster)

Aus wiederverwerteten Kunststoffen, mit rutschhemmender und abriebfester Oberfläche. Wetterbeständig. Ölfest und weitgehend säurefest. Recyclingfähig.

Bordwände

Stahlgitterwände, Maschenweite 50 x 50 mm. Serienmäßig in Lichtblau RAL 5012 pulverbeschichtet.

Zu Ihrer Sicherheit

Doppelstopp nach EN 1757-3 serienmäßig. Sämtliche Räder und Rollen entsprechen der aktuellen PAK- und ROHS-Norm.

Elektromodul passend für alle abgebildeten Wagen (Breite 700 und 800 mm).

Weitere Informationen siehe Seite 10.

In nahezu jeder RAL-Farbe



Aufpreis nur 10 %

**MADE
IN
GERMANY**

5

Jahre Garantie



Alle Artikel

- + Ökobilanziert
- + Ressourcenschonender Einsatz der verwendeten Materialien
- + Reduzierter Energieeinsatz durch Niedrig-Temperatur-Verfahrenstechnologie
- + Verpackung vollständig recyclefähig
- + Jährliche Überprüfung durch den TÜV Rheinland
- + Ohne Mehrkosten für unsere Kunden



1



2



3



4

Alle Artikel



5



6

Abb. in Sonderlackierung



7

Artikel	1		2		3	
	Mit Rohrschiebebügel		1 hohe Stirnwand		2 hohe Stirnwände	
Ausführung						
Länge x Breite	mm	1050 x 700	1250 x 800	1050 x 700	1250 x 800	1250 x 800
Wandhöhe	mm	–	–	500	500	500
Vollgummireifen Rad-Ø 200 mm	Nr.	454 076 06	454 079 06	536 773 06	536 774 06	536 780 06
	€	189.-	249.-	199.-	239.-	289.-
Polyamidräder Rad-Ø 200 mm	Nr.	454 077 06	454 080 06	–	–	–
	€	239.-	269.-	–	–	–
Luftreifen Rad-Ø 210 mm	Nr.	454 078 06	454 081 06	–	–	–
	€	299.-	319.-	–	–	–

Artikel	4		5		6		7	
	4 halbohohe Wände		3 hohe Wände		4 hohe Wände		2 hohe Längswände	
Ausführung								
Länge x Breite	mm	1050 x 700	1250 x 800	1050 x 700	1250 x 800	1050 x 700	1250 x 800	
Wandhöhe	mm	250	250	500	500	500	500	
Vollgummireifen Rad-Ø 200 mm	Nr.	536 775 06	536 777 06	536 781 06	536 783 06	536 784 06	536 786 06	
	€	329.-	349.-	299.-	329.-	329.-	359.-	
Luftreifen Rad-Ø 210 mm	Nr.	536 776 06	–	536 782 06	–	536 785 06	–	
	€	399.-	–	399.-	–	429.-	–	



CO₂-neutral

Alle Artikel

- + Ökobilanziert
- + Ressourcenschonender Einsatz der verwendeten Materialien
- + Reduzierter Energieeinsatz durch Niedrig-Temperatur-Verfahrens-technologie
- + Verpackung vollständig recyclefähig
- + Jährliche Überprüfung durch den TÜV Rheinland
- + Ohne Mehrkosten für unsere Kunden



1 Mit Rohrschiebebügel
Tragfähigkeit 1000 kg



2



3



4

Alle Artikel



5



6



7 Abb. in Sonderlackierung

1 Für schwere Lasten

Tragfähigkeit 1000 kg

Ladefläche aus Siebdruckplatte mit rutschhemmender Oberfläche. Schiebebügel fest verschweißt.

Rahmen und Schiebebügel pulverbeschichtet, serienmäßig lichtblau RAL 5012.

Radausstattung

Je 2 Lenk- und Bockrollen auf kugelgelagerten Alu-Felgen, Lenkrollen mit Doppelstopp.

Anlieferung fertig montiert.

2 + 3 Mit Holzwänden

Tragfähigkeit 500 kg

Ladehöhe 280 mm – Schiebebügelhöhe 1100 mm

Radausstattung

Je 2 Lenk- und Bockrollen auf Kunststoff-Felgen, Lenkrollen mit Doppelstopp.

Zerlegte Anlieferung – leichte Montage.

4 – 7 Mit Holzwänden

Tragfähigkeit 500 kg, mit Luftreifen 300 kg

Serienmäßig in Lichtblau RAL 5012 pulverbeschichtet.

Ladehöhe 280 mm. Schiebebügelhöhe 1100 mm.

Radausstattung

Je 2 Lenk- und Bockrollen. Kunststoff-Felge. Lenkrollen mit Doppelstopp. Gehäuse aus verzinktem Stahlblech.

Zerlegte Anlieferung – leichte Montage.

2 – 7

Ladefläche (Deutsches Gebrauchsmuster)

Aus wiederverwerteten Kunststoffen, mit rutschhemmender und abriebfester Oberfläche. Wetterbeständig. Ölfest und weitgehend säurefest. Recyclingfähig.

Bordwände

MDF-Platte, Dekor beschichtet. Bordwände sind einzeln abnehmbar.

Zu Ihrer Sicherheit

Doppelstopp nach EN 1757-3 serienmäßig. Sämtliche Räder und Rollen entsprechen der aktuellen PAK- und ROHS-Norm.

Elektromodul passend für alle abgebildeten Wagen (Breite 700 und 800 mm), außer 1.

Weitere Informationen siehe Seite 10.

In nahezu jeder RAL-Farbe



Aufpreis nur 10 %

**MADE
IN
GERMANY**

5
Jahre Garantie

Artikel	1 Rohrschiebebügel	2 1 Stirnwand	3 2 Stirnwände
Bereifung	Vollelastik	Vollgummi	Vollgummi
Tragfähigkeit kg	1000	500	500
Rad-Ø mm	200	200	200
Länge x Breite lichtblau RAL 5012	454 082 06	454 084 06	454 086 06
1050 x 700 mm	€ 399.-	€ 199.-	€ 259.-
Länge x Breite lichtblau RAL 5012	454 083 06	454 085 06	454 087 06
1250 x 800 mm	€ 439.-	€ 239.-	€ 289.-

Artikel	4	5	6	7		
Ausführung	4 halbhohle Wände	3 hohe Wände	4 hohe Wände	2 hohe Längswände		
Länge x Breite mm	1050 x 700	1250 x 800	1050 x 700	1050 x 700	1250 x 800	1250 x 800
Wandhöhe mm	250	250	500	500	500	500
Vollgummireifen Rad-Ø 200 mm	Nr. 536 765 06	536 767 06	536 768 06	536 769 06	536 771 06	536 772 06
	€ 319.-	€ 339.-	€ 299.-	€ 299.-	€ 329.-	€ 299.-
Luftreifen Rad-Ø 210 mm	Nr. 536 766 06	–	–	536 770 06	–	–
	€ 399.-	–	–	€ 399.-	–	–

1 CC-Wagen

Tragfähigkeit 300 kg

Platzsparend ineinanderschickbar.
Ladefläche aus MDF-Platte, Dekor beschichtet.
Rahmen und Schiebebügel pulverbeschichtet,
serienmäßig lichtblau RAL 5012.

Radausstattung

Je 2 Lenk- und Bockrollen mit Vollgummireifen.
Lenkrollen mit Doppelstopp

Zubehör

Schreibtabel, PVC-Tafel mit Papierklemme.
Länge x Breite 330 x 222 mm.

2 Seitenbügelwagen

Tragfähigkeit 500 kg

Plattformwagen mit 4 Seitenbügeln.
Pulverbeschichtet, serienmäßig lichtblau RAL 5012.

Ladefläche

(Deutsches Gebrauchsmuster)
Aus wiederverwerteten Kunststoffen.
Rutschhemmende, abriebfeste Oberfläche.
Wetterbeständig, öl- und weitgehend säurefest.
Recyclingfähig.

Radausstattung

Je 2 Lenk- und Bockrollen.
Radgehäuse aus verzinktem Stahlblech, schwarze
Kunststofffelgen. Lenkrollen mit Doppelstopp.

Zerlegte Anlieferung – leichte Montage.

Zu Ihrer Sicherheit:

Doppelstopp nach DIN 1757-3 serienmäßig.
Sämtliche Räder und Rollen entsprechen der
aktuellen PAK- und ROHS-Norm.

3 Griffroller

- ▶ Praktisch
- ▶ Wendig
- ▶ Abschraubarer Schiebegriff

Stahlrohrrahmen serienmäßig pulverbeschichtet in
Lichtblau RAL 5012.

Radausstattung

Je 2 Lenk- und Bockrollen mit spurlosen Vollgummi-
reifen, Rollenlager. Lenkrollen mit Doppelstopp.

Tragfähigkeit 250 kg

Rohrrahmen mit 1 Ladefläche aus MDF-Platte,
Dekor beschichtet.
Schiebegriff abschraubbar.

Ladefläche 600 x 450 mm.
Ladehöhe 185 mm.

Tragfähigkeit 200 kg

Rohrrahmen mit 2 Ladeflächen aus MDF-Platten,
Dekor beschichtet.
Schiebegriff abschraubbar.

Ladefläche 600 x 450 mm.
Ladehöhen 185 / 770 mm.

In nahezu jeder RAL-Farbe



Aufpreis nur 10 %

**MADE
IN
GERMANY**

5
Jahre Garantie

Platzgewinn mit leeren Wagen

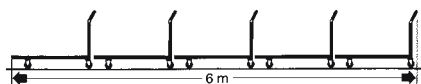

Für 5 normale Plattformwagen benötigen
Sie ca. 6 m Abstellfläche.



Für 5 CC-Wagen sind 2 m Abstellfläche ausreichend.



Artikel		1	2		3	
Ausführung		CC-Wagen	Seitenbügelwagen		Griffroller	Griffroller, 2 Ebenen
Tragfähigkeit	kg	300	500	500	250	200
Länge x Breite	mm	1200 x 830	1050 x 700	1250 x 800	–	–
Höhe	mm	1100	1080	1080	–	–
Ladehöhe	mm	290	280	280	185	185 / 770
Ladefläche	Länge x Breite mm	1000 x 700	1050 x 625	1250 x 725	600 x 450	600 x 450
Rad-Ø	mm	200	200	200	125	125
Nr.		200 043 06	200 493 06	200 494 06	200 447 06	200 448 06
€		299.-	259.-	259.-	145.-	239.-
Schreibtabel	Nr.	200 011 06	–	–	–	–
	€	25.90	–	–	–	–



1
Abb. mit Zubehör



2



2



3

1 Kunststoffmulden abnehmbar

- Für den Transport von Schüttgütern, Wäsche etc.

Pulverbeschichtet, serienmäßig lichtblau RAL 5012. Muldenhöhe 315 mm.

Räder mit Vollgummireifen.

Zerlegte Anlieferung, leichte Montage.

Zubehör

Kunststoffmulden in 3 Farben aus PE-Recyclat, 90 Liter Inhalt.

Stapeldeckel. Grün, fest schließend.

Nicht für schwarze Mulde passend.

2 Ladeflächen aus Kunststoff

- Auf Luftreifen besonders leicht fahr- und lenkbar

Kastenaufbau aus MDF-Platte, Dekor beschichtet. Pulverbeschichtet, serienmäßig lichtblau RAL 5012.

Räder mit Luftreifen, Rollenlager.

Deichsel lose beigefügt, leichte Montage.

3 Mit Rohrladefläche

- Für lange und sperrige Güter

Pulverbeschichtet, serienmäßig lichtblau RAL 5012.

Räder mit Luftreifen.

Zu Ihrer Sicherheit:

Sämtliche Räder und Rollen entsprechen der aktuellen PAK- und ROHS-Norm.

Artikel		1	2	3
Tragfähigkeit	kg	200	400	400
Rahmen	Länge x Breite mm	685 x 375	1050 x 700	1250 x 800
Außen (inkl. Deichsel)	Länge x Breite mm	–	1800 x 960	1900 x 1060
Gesamthöhe (einschl. Deichsel)	mm	–	785	–
Geländer-/ Kastenhöhe	mm	–	250	–
Ladehöhe	mm	–	–	440
Bereifung		Vollgummi	Luftreifen	Luftreifen
Rad-Ø	mm	250	400	400
Nr.		–	–	200 018 06
€		–	–	389.-
Wagen ohne Mulde	Nr.	200 327 06	–	–
	€	159.-	–	–
Mit Geländer	Nr.	–	200 206 06	200 207 06
	€	–	299.-	349.-
Mit Kastenaufbau	Nr.	–	200 208 06	200 209 06
	€	–	359.-	419.-
Zubehör				
Kunststoffmulde	schwarz	Nr. 461 433 06	–	–
		€ 16.95	–	–
	rot	Nr. 461 435 06	–	–
		€ 24.95	–	–
	grün	Nr. 461 434 06	–	–
		€ 24.95	–	–
Deckel	rot	Nr. 461 437 06	–	–
		€ 13.49	–	–

In nahezu jeder RAL-Farbe



Aufpreis nur 10 %

**MADE
IN
GERMANY**

5
Jahre Garantie

Tragfähigkeit 150 kg

1 – 3 Breite Ausführung

- ▶ In verschiedenen Varianten lieferbar
- ▶ Viele Einsatzmöglichkeiten, z.B. im Lager, in der Fertigung, Montage, Versand, Archiv usw.

Tischflächen aus MDF-Holz, Dekor beschichtet, jeweils durch überstehende Leisten eingefasst.
2 Lenkrollen mit Doppelstopp und 2 Bockrollen.
Alle Räder mit Rollenlager.
Pulverbeschichtet, serienmäßig lichtblau RAL 5012.
(Wahlweise mit spurlosen Vollgummireifen oder Luftreifen).

Anlieferung erfolgt zerlegt – leichte Montage!



Nur Pos. 1 + 2

4 + 5 Schmale Ausführung

Ladefläche mit überstehenden Leisten eingefasst.
Mit spurlosen Vollgummireifen.

Tragfähigkeit 250 kg

6 Mit Abrollrand

Beide Ladeflächen aus MDF-Holz, Dekor beschichtet, mit Stahlrahmen eingefasst, 15 mm hoher Abrollrand.
Serienmäßig pulverbeschichtet, lichtblau RAL 5012.

Radausstattung

2 Lenkrollen mit Doppelstopp und 2 Bockrollen.
Spurlose Vollgummireifen. Rollenlager.

Schreibtafel

Für alle Ausführungen passend.

PVC-Tafel mit Papierklemme.

Zu Ihrer Sicherheit:

Doppelstopp nach DIN 1757-3 serienmäßig.
Sämtliche Räder und Rollen entsprechen der aktuellen PAK- und ROHS-Norm.

In nahezu jeder RAL-Farbe



Aufpreis nur 10 %

**MADE
IN
GERMANY**

5

Jahre Garantie



1



2 Mit Luftreifen



3 Mit 75 mm hohen
Ladebordwänden



4



5



6

Schreibtafel

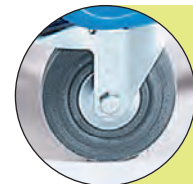

Maximaler
Bodenschutz:
Rollen mit
spurloser
Bereifung

Artikel		1	2	3	4	5	6
Tragfähigkeit	kg	150	150	150	150	150	250
Ladefläche	Länge x Breite mm	1000 x 570	1000 x 570	1010 x 580	770 x 470	770 x 470	1020 x 590
Etagenhöhe	mm	300 / 800	300 / 550 / 800	300 / 800	300 / 800	300 / 550 / 800	320 / 830
Vollgummireifen, spurlos	Schiebebügelhöhe mm	1115	1115	1115	1115	1115	1160
	Rad-Ø mm	125	125	125	125	125	160
	Nr.	200 454 06	200 459 06	200 455 06	200 456 06	200 457 06	200 458 06
	€	289.-	349.-	369.-	249.-	299.-	419.-
Luftreifen	Schiebebügelhöhe mm	1190	1190	1190	–	–	–
	Rad-Ø mm	200	200	200	–	–	–
	Nr.	200 532 06	200 534 06	200 533 06	–	–	–
	€	349.-	379.-	379.-	–	–	–
Schreibtafel für alle Ausführungen passend	Nr.			200 011 06			
	€			25.90			



1



2



Mit Ablasshahn



3



4



5



CO₂-neutral

1 – 5 Alle Tischwagen / Montagehilfswagen

- + Ökobilanziert
- + Ressourcenschonender Einsatz der verwendeten Materialien
- + Reduzierter Energieeinsatz durch Niedrig-Temperatur-Verfahrenstechnologie
- + Verpackung vollständig recyclefähig
- + Jährliche Überprüfung durch den TÜV Rheinland
- + Ohne Mehrkosten für unsere Kunden



6

7



1 + 2 Tischwagen mit Auffangwanne

Tragfähigkeit 150 kg

Pulverbeschichtet, serienmäßig lichtblau RAL 5012.

Radausstattung

2 Lenk- und 2 Bockrollen, Rad-Ø 125 mm, Vollgummireifen, Rollenlagerung. Lenkrollen mit Doppelstopp.

Auf Anfrage mit Luftreifen lieferbar.

1 Mit öldichter Wanne, abnehmbar

Stahlblechwanne im offenen Winkelstahlrahmen. Untere Ladefläche mit 30 mm Aufkantung.

2 Mit Auffangwanne, Gitterrost und Ablasshahn

60-Liter-Auffangwanne aus Stahlblech mit konischem Ablauf und Ablasshahn 3/8".

Abnehmbarer Gitterrost, feuerverzinkt, Maschenweite 30 x 30 mm.

Untere Ladefläche mit 30 mm Aufkantung.

Montagehilfswagen

3 mit 2 Ebenen

Tragfähigkeit 250 kg

Mit flüssigkeitsdichten Wannensböden. Ladefläche mit 40 mm Aufkantung.

Pulverbeschichtet, serienmäßig lichtblau RAL 5012.

4 + 5 mit 3 Ebenen

Tragfähigkeit 350 kg

Mit flüssigkeitsdichten Wannensböden. Ladefläche mit 40 mm Aufkantung.

Pulverbeschichtet, serienmäßig lichtblau RAL 5012.

Radausstattung 3 – 5

2 Lenk- und 2 Bockrollen, Rad-Ø 160 mm, Vollgummireifen, Rollenlagerung. Lenkrollen mit Doppelstopp.

6 + 7 Aus Edelstahl mit 2 oder 3 Etagen

Tragfähigkeit 250 / 350 kg

Lebensmittelecht, langlebig und ideal für Feuchträume.

Radausstattung

2 Lenk- und 2 Bockrollen, Rad-Ø 160 mm, Vollgummireifen, Lenkrollen mit Feststeller.

Spurlose Vollgummireifen zum Schutz von empfindlichen Böden.

In nahezu jeder RAL-Farbe



Aufpreis nur 10 %

MADE
IN
GERMANY

5
Jahre Garantie

Artikel		1	2	3	4	5	6	7
Tragfähigkeit	kg	150	150	250	350	350	250	350
Etagen		2	2	2	3	3	2	3
Etagenhöhen	mm	300 / 800	300 / 850	220 / 875	220 / 560 / 875	220 / 710 / 1175	220 / 875	220 / 560 / 875
Ladefläche / Wannemaße	L x B x H mm	1010 x 580 x 200	1015 x 590 x 85	900 x 500	900 x 500	900 x 500	900 x 500	900 x 500
Gesamthöhe	mm	1115	1115	915	915	1215	915	915
Nr.		454 035 06	454 036 06	200 535 06	454 037 06	454 038 06	200 152 06	200 153 06
€		419.-	419.-	229.-	269.-	319.-	769.-	889.-



1



CO₂-neutral

- + Ökobilanziert
- + Ressourcenschonender Einsatz der verwendeten Materialien
- + Reduzierter Energieeinsatz durch Niedrig-Temperatur-Verfahrenstechnologie
- + Verpackung vollständig recyclefähig
- + Jährliche Überprüfung durch den TÜV Rheinland
- + Ohne Mehrkosten für unsere Kunden

neu



2



3



4

Montagewagen für Produktion und Werkstatt

Galvanisch verzinkt

Bündig eingelegte Ladeflächen.
Schiebegriff aus Kunststoff.

Radausstattung

2 Lenk- und 2 Bockrollen, Rad-Ø 200 mm, Rollenlager. Lenkrollen mit Doppelstopp.

1 Ladefläche aus Kunststoff

Vollgummireifen.

2 Ladeflächen aus Kunststoff

Vollgummireifen.

3 2 Ladeflächen mit verzinkten Stahlblech-Auflagen

Vollgummireifen.

4 2 Ladeflächen aus Siebdruckplatte mit rutschhemmender Oberfläche

Für schwere Lasten, Tragfähigkeit 1000 kg
Vollgummi-Vollelastik-Reifen.

Zu Ihrer Sicherheit:

Doppelstopp nach DIN 1757-3 serienmäßig.
Sämtliche Räder und Rollen entsprechen der aktuellen PAK- und ROHS-Norm.

**MADE
IN
GERMANY**

5
Jahre Garantie

Artikel		1		2		3		4	
Tragfähigkeit	kg	500		500		500		1000	
Ladefläche	Länge x Breite mm	1050 x 700	1050 x 700	1050 x 700	1250 x 800	1050 x 700	1250 x 800	1050 x 700	1250 x 800
Etagenhöhen	mm	275 / 895	275 / 895	275 / 895	275 / 895	275 / 895	275 / 895	285 / 915	285 / 915
Rad-Ø	mm	200	200	200	200	200	200	200	200
Galvanisch verzinkt	Nr.	003 566 06	003 567 06	003 564 06	003 565 06	003 568 06	003 561 06	003 562 06	003 563 06
	€	269.-	289.-	299.-	329.-	359.-	399.-	589.-	639.-

Tablethalter

- Zur Aufnahme digitaler Endgeräte

Für Tabletgröße 7 – 14 Zoll, Stärke max. 55 mm.
Tragfähigkeit 10 kg.

Zur Befestigung an Gitter oder Rohren.



Scannerhalter

- Für mobile Terminals und Handheld-PC mit Pistolengriff

Breite x Tiefe 154 x 110 mm.
Griffaussparung B x T 88 x 86 mm.
Aufkantung vorne 46 mm.
Tragfähigkeit 2 kg.

Zur Befestigung an Gitter oder Rohren.

Artikel	Tablethalter		Scannerhalter	
	Gitter	Rohr	Gitter	Rohr
Zur Befestigung an Abbildung	A	B	C	D
Nr.	003 396 06	003 395 06	003 398 06	003 397 06
€	119.-	129.-	109.-	109.-

Wagen mit Wiegeeinheit

- Funkgesteuerte Digitalanzeige
- Wiegeplatte aus Edelstahl
- Wägebereich 0 – 150 kg

Robuste Stahlkonstruktion, hochwertig pulverbeschichtet in Lichtblau RAL 5012.
Ladefläche aus MDF-Platte, Dekor beschichtet, darin integrierte Wägefläche.
Tragfähigkeit 150 kg

Radausstattung

Je 2 Lenk- und Bockrollen, Rad-Ø 200 mm.
Vollgummibereifung. Lenkrollen mit Doppelstopp.



Ladefläche	Länge x Breite mm	1050 x 700	1250 x 800
Wiegeplatte	Länge x Breite mm	315 x 305	550 x 550
Länge x Breite x Höhe	mm	1100 x 700 x 1105	1300 x 800 x 1105
Nr.		003 501 06	003 502 06
€		599.-	949.-

Kompakt-Elektromodule

Mit Hochleistungs-Akku

- Schnell und einfach nachrüstbar
- Passend für alle Wagen mit 700 und 800 mm breiten Ladeflächen

Funkgesteuert, Vorwärts bis zu 5 km/h, Rückwärts bis zu 3,5 km/h. Fahrdauer ca. 2–4 Stunden.
Stillstandsbremse und Not-Aus. Überlastungsschutz.

Zubehör

Impuls Ladegerät

Mit Kurzschluss- und Verpolungsschutz.

Anschluss 230 Volt – 12 Volt, 3 A.



Für Wagenbreite	mm	700	800
Nr.		536 788 06	536 789 06
€		1645.-	1645.-
Impuls Ladegerät	Nr.	454 205 06	
	€	97.90	

In nahezu jeder RAL-Farbe



Aufpreis nur 10 %

MADE
IN
GERMANY

5
Jahre Garantie



Für 1 + 4



Maximaler Bodenschutz:
Rollen mit spurloser Bereifung

Höhenverstellbare Montagewagen

- Für perfekte Ergonomie
- Stufenlose Höhenverstellung

Robuste Stahlkonstruktion, hochwertig pulverbeschichtet in Lichtblau RAL 5012. Arbeitsfläche und untere Ladefläche aus MDF-Platte, Dekor beschichtet.

Tragfähigkeit gesamt 400 kg, obere Ladefläche max. 200 kg.

Radausstattung

Je 2 Lenk- und Bockrollen, Rollenlager. Laufruhige, spurlose Vollgummibereifung. Lenkrollen mit Doppelstopp.

Für jeden Mitarbeiter die ergonomisch perfekte Arbeitshöhe.

Höhenverstellung um 300 mm per Handkurbel, die sich platzsparend unter die Tischplatte schwenken lässt.

Schubladeneinteilungs-Set

Für vier Schubladen, je 78 mm hoch.

Artikel		1	2	3	4
Tragfähigkeit	gesamt / Ladefläche kg	400 / 200	400 / 200	400 / 200	400 / 200
Höhenverstellung	mm	780 – 1080	780 – 1080	780 – 1080	780 – 1080
Arbeitsplatte	Länge x Breite mm	1105 x 600	1105 x 600	1105 x 600	1105 x 600
Schubladen, Innenmaße	Höhe mm	85	–	–	85
	Breite x tiefe mm	430 x 545	–	–	430 x 545
Schrank, innenmaße	Höhe mm	470	470	–	–
	Breite x Tiefe mm	510 x 560	510 x 560	–	–
Rad-Ø	mm	160	160	160	160
Nr.		200 139 06	200 137 06	200 136 06	200 138 06
€		1395.-	1095.-	839.-	1245.-
Zubehör					
Schubladeneinteilungs-Set für vier Schubladen	Nr.	425 819 06	–	–	425 819 06
	€ / Set	39.90	–	–	39.90

Zu Ihrer Sicherheit:

Doppelstopp nach DIN 1757-3 serienmäßig. Sämtliche Räder und Rollen entsprechen der aktuellen PAK- und ROHS-Norm.

In nahezu jeder RAL-Farbe



Aufpreis nur 10 %

MADE
IN
GERMANY

5
Jahre Garantie

Tragfähigkeit 500 kg

- ▶ Leicht verfahrbar
- ▶ Werkzeuge und Kleinteile sofort griffbereit

Pulverbeschichtete, robuste Stahlkonstruktion mit anklickbarem Schiebegriff. Stahlblechschrank mit zwei herausnehmbaren Fachböden. Abschließbar mit Zylinderschloss.

Schubladenschrank mit 4 unterschiedlich hohen, kugelgelagerten Schubladen. Tragfähigkeit je Schublade 20 kg. Abschließbar, Schlösser gleichschließend.

Radausstattung

2 Lenkrollen mit Doppelstopp, 2 Bockrollen, Vollgummireifen, Rad-Ø 200 mm, Rollenlager.

In 2 Farbgebungen

- Lichtblau RAL 5012 uni.
- Weißaluminium RAL 9006 / lichtblau RAL 5012.

1 Arbeitsfläche mit Kunststoffplatte

2 – 4 Arbeitsfläche mit Riefengummimatte

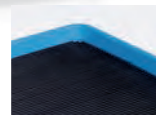

Riefengummimatte und Umrandung



Anklickbarer Schiebegriff



Zu Ihrer Sicherheit:

Doppelstopp nach DIN 1757-3 serienmäßig. Sämtliche Räder und Rollen entsprechen der aktuellen PAK- und ROHS-Norm.

In nahezu jeder RAL-Farbe



Aufpreis nur 10 %

**MADE
IN
GERMANY**

5
Jahre Garantie

Artikel		1	2	3	4
Tragfähigkeit	kg	500	500	500	500
Außenmaße	Länge x Breite x Höhe mm	1330 x 800 x 900	1130 x 700 x 872	1130 x 700 x 872	1130 x 700 x 872
Umrandung		–	4-seitig, 12 mm hoch	4-seitig, 12 mm hoch	4-seitig, 12 mm hoch
Arbeitsplatte	Länge x Breite mm	1250 x 800	1050 x 700	1050 x 700	1050 x 700
Etagenhöhen	mm	280 / 900	285 / 860	860	285 / 860
Schubladen	Anzahl x Höhe mm	–	–	1 x 60, 1 x 90, 1 x 120, 1 x 180	1 x 60, 1 x 90, 1 x 120, 1 x 180
Schrankinnenmaße	Breite x Höhe x Tiefe mm	480 x 500 x 760	430 x 485 x 650	430 x 485 x 660	–
Ladefläche	oben unten	Kunststoff Kunststoff	Gummimatte MDF-Spanplatte	Gummimatte	Gummimatte MDF-Spanplatte
Lichtblau RAL 5012	Nr.	200 335 06	200 376 06	200 157 06	200 159 06
	€	589,-	549,-	929,-	759,-
Weißaluminium RAL 9006 / lichtblau RAL 5012	Nr.	–	–	200 158 06	–
	€	–	–	939,-	–



1



2



3

Abb. mit Fachböden
(Zubehör)



Schubladen-
einteilungsset



Einzelverriegelung
serienmäßig



4

Tragfähigkeit 500 kg

Stabile Stahlblechkonstruktion

Arbeitsplatte und untere Ladefläche aus MDF-Holz, Dekor beschichtet.
Schrank und Schubladen abschließbar mit Zylinderschloss.

Schrank jeweils mit 2 Fachböden ausgestattet.

1 Mit Schrank

Komplett in Lichtblau RAL 5012.

2 Mit 2 Schubladen

In Lichtblau RAL 5012,
Fronten weißaluminium RAL 9006.

3 Mit 2-türigem Schrank

4 Mit Schrank und Schubladenschrank

Arbeitsplatte aus 30 mm starkem MDF-Holz, Dekor beschichtet, bei 1 Bodenplatte aus Kunststoff.
Stahlblechschrank und Schubladen abschließbar mit Zylinderschloss.

Schubladen mit Einzelverriegelung, kugelgelagert, 20 kg Tragfähigkeit je Schublade.

Radausstattung

2 Lenkrollen mit Doppelstopp und 2 Bockrollen,
mit Vollgummi-Bereifung.

1 + 4 Schrank mit 2 Fachböden.

Zubehör

Schubladeneinteilungs-Set für 4 Schubladen.

Trennwandhöhen 48, 78, 108 und 168 mm.

Zu Ihrer Sicherheit:

Doppelstopp nach DIN 1757-3 serienmäßig.
Sämtliche Räder und Rollen entsprechen der
aktuellen PAK- und ROHS-Norm.

In nahezu jeder RAL-Farbe



Aufpreis nur 10 %

MADE
IN
GERMANY

5
Jahre Garantie

Artikel		1	2	3	4
Tragfähigkeit	kg	500	500	500	500
Arbeitsplatte	Länge x Breite mm	1150 x 700	1150 x 700	1150 x 750	1150 x 700
Arbeitshöhe	mm	900	900	900	900
Schrankmaß innen	Tiefe x Breite x Höhe mm	650 x 510 x 560	–	690 x 980 x 560	650 x 510 x 560
Schubladen	Tiefe x Breite mm	–	660 x 410	–	620 x 430
Schubladen	Anzahl x Höhe mm	–	2 x 140	–	1 x 60 / 1 x 90 1 x 120 / 1 x 180
Rad-Ø	mm	200	200	200	200
Nr.		200 364 06	200 091 06	200 269 06	200 366 06
€		589.-	829.-	819.-	1045.-
Zubehör					
Schubladeneinteilungs-Set für 4 Schubladen	Nr.	–	–	–	425 820 06
	€	–	–	–	67.90
Fachboden	Nr.	inklusive	–	200 212 06	inklusive
	€	–	–	64.90	–

Tragfähigkeit 500 kg

Füllhöhe 800 mm

- Ideal zum Transportieren, Zwischenlagern, Sammeln und Entsorgen

Aus Winkelstahl, eine Längswand zur Hälfte aufklappbar. Pulverbeschichtet, serienmäßig lichtblau RAL 5012.

Ausführungen mit Deckel sind abschließbar.

Hierzu 2 Ringösen am Wagen und Schlitz im Deckel. Passende Vorhängeschlösser sind nicht im Lieferumfang enthalten.

Radausstattung

2 Lenk- und 2 Bockrollen mit Vollgummireifen, Rad-Ø 200 mm, Rollenlager. Lenkrollen mit Feststellern.

1 Drahtkastenwagen

Wände aus Stahlgitter, Maschenweite 50 x 50 mm. Deckel zweiteilig, mit Scharnier. Eingelegte MDF-Platten, Dekor beschichtet.

2 Holzkastenwagen

Wände aus MDF-Platten, Dekor beschichtet. Deckel zweiteilig, mit Scharnier. Eingelegte MDF-Platten, Dekor beschichtet.

3 Blechkastenwagen

Fest verschweißte Wände aus gesicktem Stahlblech. Pulverbeschichtet, serienmäßig lichtblau RAL 5012. Deckel einteilig aus pulverbeschichtetem Stahlblech.

Bodenplatte

Aus wiederverwerteten Kunststoffen. Rutschhemmende, abriebfeste Oberfläche. Wetterbeständig, öl- und weitgehend säurefest. Recyclingfähig.

Deutsches Gebrauchsmuster.

Zu Ihrer Sicherheit:

Doppelstopp nach DIN 1757-3 serienmäßig. Sämtliche Räder und Rollen entsprechen der aktuellen PAK- und ROHS-Norm.

In nahezu jeder RAL-Farbe



Aufpreis nur 10 %

**MADE
IN
GERMANY**

5
Jahre Garantie

Ausführung ohne Deckel



1



Ausführung mit Deckel



3



2

Artikel	1		2		3		
	Drahtkastenwagen		Holzkastenwagen		Blechkastenwagen		
Länge x Breite	mm	1050 x 700	1250 x 800	x	1250 x 800	1050 x 700	1250 x 800
Ohne Deckel	Nr.	200 284 06	200 285 06	-	-	-	-
	€	479.-	489.-	-	-	-	-
Mit Deckel	Nr.	200 286 06	200 287 06	200 226 06	200 227 06	200 228 06	200 229 06
	€	619.-	689.-	679.-	719.-	679.-	719.-



1

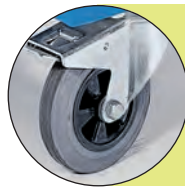

1 + 2

Maximaler Bodenschutz:
Rollen mit spurloser Bereifung



2

Abb. mit Zubehör



3

Abb. mit Zubehör



4

KOMPAKT

- Ideal zum Lagern und Transportieren
- Abschließbar

Robuste Stahlkonstruktion, mit Schiebegriff leicht und komfortabel zu bewegen. Pulverbeschichtet, serienmäßig lichtblau RAL 5012.

Doppelflügeltüren im Winkel von 180° zu öffnen, diebstahlsicher abschließbar über Basquille-Verriegelung mit gleichschließendem Zylinderschloss.

1 + 2 Mit 3-seitiger Umrandung der oberen Ladefläche

30 mm überstehende Stahlkante.

- 1 **Einfarbig**
In Lichtblau RAL 5012.
- 2 **Bicolor**
In Weißaluminium RAL 9006 und Lichtblau RAL 5012.

Radausstattung

Je 2 Lenk- und Bockrollen. Vollgummireifen, Rollenlager. Lenkrollen mit Doppelstopp.

Mit spurlosen Vollgummireifen.

3 + 4 Mit 4-seitiger Umrandung der oberen Ladefläche

Aus beschichteter MDF-Platte, 75 mm hohe Aufkantung.

Bodenplatte aus wiederverwerteten Kunststoffen. Rutschhemmende und abriebfeste Oberfläche. Recyclebar.

Deutsches Gebrauchsmuster.

- 3 **Stirn- und Längsseiten mit Stahlgitter**
Maschenweite 50 x 50 mm.
- 4 **Dreiseitig Stahlblech, Türen mit Makrolon®-Scheiben**

Radausstattung

Je 2 Lenk- und Bockrollen. Vollgummireifen, Rollenlager. Lenkrollen mit Doppelstopp.

Zubehör

Riefengummimatte für 1 + 2

Für sicheren Halt des Ablageguts. Selbstklebend, mit wenigen Handgriffen angebracht. Länge x Breite x Höhe 900 x 500 x 4 mm.

Fachböden für 1 – 4

Tragfähigkeit 50 kg. Im 50-mm-Raster höhenverstellbar.

Aus MDF-Holz oder Zinkblech.

Zinkblech-Ausführung geeignet für Arbeiten mit Flüssigkeiten wie Öl.

Zu Ihrer Sicherheit:

Doppelstopp nach DIN 1757-3 serienmäßig. Sämtliche Räder und Rollen entsprechen der aktuellen PAK- und ROHS-Norm.

In nahezu jeder RAL-Farbe



Aufpreis nur 10 %

**MADE
IN
GERMANY**

5
Jahre Garantie

Artikel		1	2	3	4
Tragfähigkeit	kg	250	250	500	500
L x B x H	außen mm	990 x 515 x 910	990 x 515 x 910	1150 x 740 x 1175	1150 x 740 x 1175
	innen mm	890 x 470 x 640	890 x 470 x 640	1015 x 680 x 770	1015 x 680 x 770
Ladefläche	Länge x Breite mm	900 x 500	900 x 500	1015 x 660	1015 x 660
Rad-Ø	mm	160	160	200	200
Nr.		200 140 06	200 141 06	200 343 06	200 384 06
€		599.-	639.-	739.-	829.-
Zubehör					
Riefengummimatte	Nr.	200 174 06	200 174 06	–	–
	€	19.95	19.95	–	–
Fachböden		1 + 2	1 + 2	3	4
Ausführung		MDF-Platte, beschichtet	Zinkblech	MDF-Platte, beschichtet	MDF-Platte, beschichtet
Länge x Breite	mm	890 x 470	870 x 470	1032 x 682	1032 x 682
Stärke	mm	15	18	19	19
Nr.		200 172 06	200 173 06	200 324 06	200 212 06
€		49.90	49.90	57.90	64.90

1 – 3 Gitterwagen

Tragfähigkeit 500 kg

Ideal zum Zwischenlagern und Transportieren. Zugdeichsel als Zubehör lieferbar. Pulverbeschichtet, serienmäßig lichtblau RAL 5012.

Gitter-Maschenweite 50 x 50 mm.

Radausstattung

Je 2 Lenk- und Bockrollen, Rad-Ø 200 mm, Vollgummireifen, Rollenlager. Lenkrollen mit Doppelstopp.

1 Eine Längsseite offen

Abb. mit Zugdeichselset.

2 Eine Längsseite mit einhängbarer Gitterwand

2 Kastenverschlüsse für Vorhängeschlösser.

3 Eine Längsseite mit abschließbarer Doppel-Flügeltür

Basquille-Verschluss mit gleich schließendem Zylinderschloss.

4 Gitterwagen komplett mit Fachböden

Tragfähigkeit 500 kg

Komplett mit 2 Fachböden und abschließbarer Doppelflügeltür.

Pulverbeschichtet, serienmäßig lichtblau RAL 5012.

Gitter-Maschenweite 50 x 50 mm.

Radausstattung

Je 2 Lenk- und Bockrollen, Rad-Ø 200 mm, Vollgummireifen, Rollenlager. Lenkrollen mit Doppelstopp.

Zubehör (siehe Tabelle)

Fachböden

MDF-Platte, Dekor beschichtet. Länge x Breite 1015 x 678 mm. Lieferung komplett mit 4 Auflagehaken, die im Abstand von 50 mm eingehängt werden können.

Zugdeichselset

Auch nachträglich anschraubbar.

Zu Ihrer Sicherheit:

Doppelstopp nach DIN 1757-3 serienmäßig. Sämtliche Räder und Rollen entsprechen der aktuellen PAK- und ROHS-Norm.

Bodenplatten

Aus wiederverwerteten Kunststoffen. Rutschhemmende, abriebfeste Oberfläche. Öl- und weitgehend säurefest. Wetterbeständig. Recyclingfähig.

Deutsches Gebrauchsmuster.

In nahezu jeder RAL-Farbe



Aufpreis nur 10 %

**MADE
IN
GERMANY**

5
Jahre Garantie



CO₂-neutral

Alle Gitterwagen

- + Ökobilanziert
- + Ressourcenschonender Einsatz der verwendeten Materialien
- + Reduzierter Energieeinsatz durch Niedrig-Temperatur-Verfahrenstechnologie
- + Verpackung vollständig recyclefähig
- + Jährliche Überprüfung durch den TÜV Rheinland
- + Ohne Mehrkosten für unsere Kunden



1



2



3



4

Artikel		1	2	3	4
Tragfähigkeit je Etagenboden	kg	50	50	50	50
Höhe untere Ladefläche	mm	280	280	280	280
Gesamthöhe	mm	1780	1800	1780	1780
Außenmaße	Länge x Breite mm	1130 x 700	1130 x 720	1130 x 735	1130 x 735
Nr.		454 029 06	454 030 06	454 031 06	200 516 06
€		479.-	629.-	769.-	819.-
Fachboden für alle Artikel	Nr.		454 058 06		
	€		67.90		
Zugdeichselset für alle Artikel	Nr.		454 059 06		
	€		99.90		

Bitte beachten

Fachböden können nicht vor einer an der Rückwand angebrachten Lochplatte eingehängt werden, nur darüber oder darunter.



1 Abb. mit 2 Fachböden, 2 Tür- und 2 Rückwand-Lochplatten (Zubehör)



2 Türen aus Makrolon
Abbildung mit 4 Fachböden (Zubehör)



3 Türen aus Aluminium
Abbildung mit 4 Fachböden (Zubehör)



4 Abb. mit Fachböden (Zubehör)

Artikel		1	2	3	4
Ausführung		Doppel-Flügeltür	Türen aus Makrolon	Aluminiumtüren	Rollladen aus Aluminium
Tragfähigkeit	kg	500	500	500	500
Länge (ohne Griff)	mm	1150	1050	1050	1050
Breite x Höhe	mm	740 x 1785	740 x 1785	740 x 1785	740 x 1785
Nr.		200 109 06	200 383 06	200 213 06	200 344 06
€		1195.-	1095.-	1375.-	1795.-
Fachboden	Nr.	200 212 06	200 212 06		200 345 06
	€	64.90	64.90		64.90
Zugdeichselset	Nr.	200 382 06	454 059 06		
	€	115.-	99.90		
Lochplatten Tür-Innenseite	Nr.	200 110 06	-	-	-
Länge x Breite 1515 x 470 mm	€	99.90	-	-	-
Lochplatten Rückwand Innenseite	Nr.	200 101 06	-	-	-
Länge x Breite 991 x 457 mm	€	109.-	-	-	-

1 – 3 Schrankwagen mit Flügeltüren

Tragfähigkeit 500 kg

- ▶ Modulare Bauweise mit umfangreichem Zubehör zum individuellen Ausbau
- ▶ Mit Doppelflügeltür
- ▶ Abschießbar

Stabile, geschweißte Stahlblechkonstruktion. Pulverbeschichtet, serienmäßig lichtblau RAL 5012. Doppel-Flügeltür mit Basquille-Verriegelung. Zylinderschloss, gleichschließend. Länge x Breite x Höhe 1150 x 740 x 1785 mm.

Bodenplatte aus wiederverwerteten Kunststoffen. Rutschhemmende, abriebfeste Oberfläche. Wetterbeständig, Öl- und weitgehend säurefest. Recyclingfähig. **Deutsches Gebrauchsmuster.**

1 Türen aus Stahlblech

Wände aus Stahlblech

2 Türen aus Makrolon

Wände aus Stahlblech

3 Türen aus Alublech

Wände aus Alublech

4 Mit Rolladen Wände aus Alublech

Tragfähigkeit 500 kg

Stahlteile pulverbeschichtet, serienmäßig lichtblau RAL 5012.

Radausstattung 1 – 4

Je 2 Lenk- und Bockrollen, Rad-Ø 200 mm, Vollgummireifen, Rollenlager. Lenkrollen mit Doppelstopp.

Zubehör 1 – 4

Fachböden

MDF-Platte, Dekor beschichtet. Länge x Breite 1032 x 682 mm. Tragfähigkeit 50 kg. Im 50-mm-Raster höhenverstellbar, mit 4 Auflagehaken.

Zugdeichselset

Auch nachträglich anschraubbar.

Lochplatten (nur Pos. 1)

Aus Stahlblech, weißaluminium RAL 9006. Zum Einhängen in die Innenseite der Türen bzw. der Rückwand. Jede Tür ist mit 1 Platte, die Rückwand mit 2 Platten bestückbar.

Zu Ihrer Sicherheit:

Doppelstopp nach DIN 1757-3 serienmäßig. Sämtliche Räder und Rollen entsprechen der aktuellen PAK- und ROHS-Norm.

In nahezu jeder RAL-Farbe



Aufpreis nur 10 %

MADE
IN
GERMANY

5
Jahre Garantie

1 + 2 Tragfähigkeit 500 kg

- ▶ Etagenböden alle 100 mm einhängbar
- ▶ Tragfähigkeit je Etagenboden 50 kg

Stabile Stahlrohrkonstruktion mit eingeschweißten Drahtgittern. Maschenweite Stirnwände 100 x 100 mm. Pulverbeschichtet, serienmäßig lichtblau RAL 5012.

Bodenplatte aus wiederverwertetem, abriebfesten Kunststoff.

Radausstattung

Je 2 Lenk- und Bockrollen, Rad-Ø 200 mm. Lenkrollen mit Doppelstopp.

1 Mit zwei Wänden

2 Mit drei Wänden

Mit zusätzlicher Längswand, Maschenweite 150 x 300 mm.

Zerlegte Anlieferung – leichte Montage.

Zubehör und Optionen

Hand-Zugdeichsel

Nicht nachrüstbar.

Einhängbare Etagenböden

Aus MDF-Holz, Dekor beschichtet, wahlweise glatt oder 45 mm hohe Umrandung. Jeweils mit 4 Auflagehaken.

3 Tragfähigkeit 300 kg

- ▶ Etagenböden waagrecht / schräg einhängbar
- ▶ Tragfähigkeit je Etagenboden 50 kg
- ▶ Etagenböden im 140-mm-Raster in 8 Positionen einhängbar

Serienmäßig pulverbeschichtet, lichtblau RAL 5012. Bodenplatte aus MDF-Holz, Dekor beschichtet.

Radausstattung

2 Lenkrollen mit Doppelstopp und 2 Bockrollen mit Vollgummireifen, Rad-Ø 160 mm.

Zerlegte Anlieferung – leichte Montage.

Zubehör

Einhängbare Etagenböden

Aus MDF-Holz, Dekor beschichtet oder Drahtgitter (40 x 40 mm), 15 mm hohe Aufkantung gegen Abrutschen des Ladeguts. Länge x Breite jeweils 1310 x 640 mm.

Hand-Zugdeichsel auch nachträglich anschraubbar.

In nahezu jeder RAL-Farbe



Aufpreis nur 10 %

**MADE
IN
GERMANY**

5
Jahre Garantie



1



3

Abb. mit Drahtgitteretagen

1 + 2



2 Abb. mit Zubehör



Abb. mit Zubehör

Artikel		1		2		3					
Tragfähigkeit	kg	500		500		300					
Ladefläche	Länge x Breite mm	965 x 700	1165 x 800	940 x 630	1140 x 730	1310 x 640					
Länge x Breite x Höhe	mm	1150 x 700 x 1785	1350 x 800 x 1785	1150 x 700 x 1792	1350 x 800 x 1792	1500 x 650 x 1740					
Nr. / €		200 053 06	389.-	200 054 06	419.-	200 066 06	479.-	200 067 06	489.-	200 072 06	399.-
Zubehör und Optionen											
Hand-Zugdeichsel	Nr. / €	200 051 06	97.90	200 051 06	97.90	200 051 06	97.90	200 051 06	97.90	200 210 06	99.90
Etagenboden glatt	Länge x Breite mm	960 x 650		1160 x 750		960 x 650		1160 x 750		–	
inkl. Auflagehaken	Nr. / €	200 055 06	57.90	200 056 06	67.90	200 068 06	57.90	200 070 06	67.90	–	
Etagenboden mit Rand	Innen L x B mm	–		–		928 x 618		1128 x 718		–	
inkl. Auflagehaken	Nr. / €	–		–		200 069 06	72.90	200 071 06	79.90	–	
Etagenboden aus MDF-Holz	Nr. / €	–		–		–		–		200 325 06	79.90
Etagenboden aus Drahtgitter	Nr. / €	–		–		–		–		200 220 06	79.90



1 Ladeflächen als Zubehör

2

3

1 – 3 Tragfähigkeit 500 kg

- ▶ Zur Sicherung der Ladung 3-seitig mit Gitter versehen
- ▶ Tragfähigkeit je Ladefläche 50 kg

Pulverbeschichtet, serienmäßig lichtblau RAL 5012. Maschenweite der Rückwand 150 x 300 mm, der Stirnseiten 100 x 100 mm. Bodenplatte aus wiederverwertbarem Kunststoff.

Radausstattung

2 Lenkrollen mit Doppelstopp und 2 Bockrollen, Rad-Ø 200 mm, Vollgummireifen, Rollenlager.

Grundausrüstung ohne Ladeflächen, nur mit Bodenplatte.

Zubehör

Ladeflächen aus MDF-Holz, Dekor beschichtet. Im 100-mm-Raster einhängbar.

4 Tragfähigkeit 500 kg

- ▶ Für drei herausnehmbare Etagenböden
- ▶ Tragfähigkeit je Etagenboden 50 kg

Pulverbeschichtet, serienmäßig lichtblau RAL 5012.

Etagenböden

MDF-Holz mit beschichteter Oberfläche. Wahlweise glatt oder mit 45 mm hoher Umrandung. Mögliche Etagenhöhen 280/660/1030/1405 mm.

Radausstattung

Je 2 Lenk- und Bockrollen, Rad-Ø 200 mm. Wahlweise mit Vollgummireifen oder aus Polyamid. Lenkrollen mit Doppelstopp.

Zerlegte Anlieferung – leichte Montage.

Zu Ihrer Sicherheit:

Doppelstopp nach DIN 1757-3 serienmäßig. Sämtliche Räder und Rollen entsprechen der aktuellen PAK- und ROHS-Norm.

Bodenplatte

Aus wiederverwerteten Kunststoffen. Rutschhemmende, abriebfeste Oberfläche. Wetterbeständig. Öl- und weitgehend säurefest. Recyclingfähig.

Deutsches Gebrauchsmuster.

In nahezu jeder RAL-Farbe



Aufpreis nur 10 %

**MADE
IN
GERMANY**

5
Jahre Garantie



Abb. mit Etagenböden (wahlweise) und Zugdeichsel (gegen Mehrpreis, nicht nachrüstbar)

4



Grundmodell



Neuartiger Klickverschluss

Artikel		1		2		3		4			
Ladefläche	Länge x Breite mm	780 x 460		1050 x 460		1250 x 460		975 x 700		1175 x 800	
Höhe Bodenplatte	mm	280		280		280		280		280	
Außenmaße	Länge x Breite x Höhe mm	950 x 500 x 1300		1220 x 500 x 1300		1420 x 500 x 1300		1150 x 700 x 1792		1350 x 800 x 1792	
Vollgummireifen	Nr. / €	200 079 06	339.-	200 080 06	379.-	200 081 06	399.-	200 058 06	399.-	200 060 06	449.-
Polyamidräder	Nr. / €	-	-	-	-	-	-	200 059 06	469.-	200 061 06	489.-
Zubehör											
Ladefläche mit 4 Auflagehaken	Nr. / €	200 082 06	47.90	200 083 06	49.90	200 084 06	54.90	-	-	-	-
Etagenboden glatt	Länge x Breite mm	-	-	-	-	-	-	1015 x 620		1215 x 720	
	Nr. / €	-	-	-	-	-	-	200 062 06	52.90	200 064 06	62.90
Etagenboden mit Umrandung	Länge x Breite mm	-	-	-	-	-	-	975 x 590		1175 x 690	
	Nr. / €	-	-	-	-	-	-	200 063 06	69.90	200 065 06	74.90
Hand-Zugdeichsel	Nr. / €	-	-	-	-	-	-	200 051 06	97.90	200 051 06	97.90

Paketwagen

- ▶ Vier Gitterwände
 - ▶ Beide Längswände abnehmbar
- Hochwertige Pulverbeschichtung, serienmäßig in Lichtblau RAL 5012.
Gitter-Maschenweite 100 x 100 mm.
Ladefläche aus MDF-Holz, Dekor beschichtet.

- 1 Füllhöhe 970 mm
- 2 Füllhöhe 1260 mm

Radausstattung

Je 2 Lenk- und Bockrollen, Vollgummireifen auf Kunststoff-Felge mit Rollenlager.
Lenkrollen mit Doppelstopp.

Zerlegte Anlieferung – leichte Montage.

3 Servicewagen

Zur Bestückung mit 20- oder 42-Liter-Norm-Kunststoffkästen

- ▶ Ein praktisches Transport- oder Kommissioniergerät am Arbeitsplatz

5 Kasten aufnahmen. Stahlrohr pulverbeschichtet, serienmäßig lichtblau RAL 5012.

Radausstattung

4 Lenkrollen, davon 2 mit Doppelstopp, Rollenlager.
Spurlose Vollgummireifen. Abweisrollen, Ø 100 mm.

Zerlegte Anlieferung – leichte Montage.

Zubehör

20-Liter-Kasten

Länge x Breite x Höhe 600 x 400 x 120 mm.

42-Liter-Kasten

Länge x Breite x Höhe 600 x 400 x 230 mm.

4 Montage-Regalwagen

- ▶ Griffgünstige Teile-Präsentation in acht Kunststoffkästen
- ▶ Drei Etagen wahlweise für Waagrecht- oder Schrägstellung

Insgesamt 4 Etagen, Bodenebene waagrecht verschweißt. Pulverbeschichtet, serienmäßig lichtblau RAL 5012.

Radausstattung

4 Lenkrollen, davon 2 mit Doppelstopp, Rollenlager.
Spurlose Vollgummireifen.

Zubehör

20-Liter-Kasten

Länge x Breite x Höhe 600 x 400 x 120 mm.

42-Liter-Kasten

Länge x Breite x Höhe 600 x 400 x 230 mm.

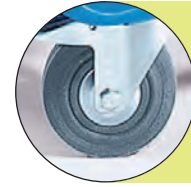

Maximaler Bodenschutz:
Rollen mit spurloser Bereifung



Abb. mit Zubehör



Abb. mit Zubehör

Zu Ihrer Sicherheit:

Doppelstopp nach DIN 1757-3 serienmäßig.
Sämtliche Räder und Rollen entsprechen der aktuellen PAK- und ROHS-Norm.

In nahezu jeder RAL-Farbe



Aufpreis nur 10 %

**MADE
IN
GERMANY**

5
Jahre Garantie

Artikel		1	2
Ladefläche	L x B mm	1185 x 585	1380 x 735
Tragfähigkeit	kg	350	350
Füllhöhe	mm	970	1260
Länge x Breite	mm	1330 x 650	1550 x 800
Höhe	mm	1200	1500
Rad-Ø	mm	160	160
Gewicht	kg	57	73
Nr.		200 495 06	200 496 06
€		499.-	539.-

Artikel		3	4
Tragfähigkeit	kg	150	300
Etagen	Anzahl	5	4
Länge x Breite	mm	700 x 535	810 x 660
Höhe	mm	1565	1520
Rad-Ø	mm	125	125
Nr.		200 185 06	200 217 06
€		319.-	389.-
Zubehör			
20-Liter-Kasten	Nr.	319 343 06	319 343 06
	€	19.95	19.95
42-Liter-Kasten	Nr.	319 336 06	319 336 06
	€	30.90	30.90



1



2



3

Eurokasten-Etagenwagen

Komplett bestückt mit 3, 6 oder 15 Kunststoffkästen

- ▶ Variable einschraubbare Etagen, verstellbar im 50 mm Raster
- ▶ Bei schrägem Einbau Neigungswinkel 15° oder 30°

Geschweißte Konstruktion, serienmäßig lichtblau RAL 5012.

Kästen aus grauem lebensmittelechtem Niederdruck-Polyethylen.

Radausstattung

4 Lenkrollen, davon 2 mit Doppelstopp, Rollenlager. Vollgummireifen.

1 Mit 3 Kästen

L x B x H 600 x 400 x 120 mm.

2 Mit 6 Kästen

4 Stück L x B x H 600 x 400 x 120 mm,
2 Stück L x B x H 600 x 400 x 230 mm.

3 Mit 15 Kästen

12 Stück L x B x H 600 x 400 x 120 mm,
3 Stück L x B x H 600 x 400 x 230 mm.

Zu Ihrer Sicherheit:

Doppelstopp nach DIN 1757-3 serienmäßig. Sämtliche Räder und Rollen entsprechen der aktuellen PAK- und ROHS-Norm.

In nahezu jeder RAL-Farbe



Aufpreis nur 10 %

Artikel		1	2	3
Tragfähigkeit	kg	200	200	250
Etagen	Anzahl	3	3	5
Ladefläche	Länge x Breite mm	430 x 610	830 x 610	1230 x 610
Länge x Breite x Höhe	mm	485 x 620 x 1100	885 x 620 x 1100	1285 x 620 x 1725
Rad-Ø	mm	125	125	125
Nr.		200 483 06	200 484 06	200 485 06
€		369.-	429.-	889.-

**MADE
IN
GERMANY**

5
Jahre Garantie

Montagehilfswagen

1 Bestückt mit 30 PE-Kästen

- Für Montagematerial, Kleinteile und vieles mehr
- Kästen leicht entnehmbar
- Griffmulden an Vorder- und Rückseite

Stabile Stahlkonstruktion. Tragfähigkeit der Kastenhalterung 150 kg. Pulverbeschichtet, serienmäßig in Lichtblau RAL 5012.

Kästen aus gelbem Polyethylen.
L x B x H 200 x 150 x 130 mm.

Radausstattung

Je 2 Lenk- und Bockrollen, Rad-Ø 160 mm, Rollenlager. Lenkrollen mit Doppelstopp.

Spurlose Vollgummireifen.

2 Bestückt mit 6 23-Liter-Sichtlager-Kunststoffkästen

- Mittlere Etagen in zwei Stellungen schrägstellbar

Untere Ladefläche aus MDF-Platte, Dekor beschichtet, hochstehende Stahlkante. Obere Etagen aus Winkelstahl, ohne Böden. Pulverbeschichtet, serienmäßig lichtblau RAL 5012.

Radausstattung

4 Lenkrollen, davon 2 mit Doppelstopp, Rad-Ø 125 mm, Rollenlager.

Spurlose Vollgummireifen.

3 Servicewagen

Bestückt mit 4 oder 8 23-Liter-Kunststoff-Sichtlagerkästen

Aufnahme der Kästen in Winkelprofilen. Pulverbeschichtet, serienmäßig lichtblau RAL 5012.

Radausstattung

4 Lenkrollen, davon 2 mit Feststeller, Rad-Ø 100 mm, Rollenlager.

Spurlose Vollgummireifen

4 Regalwagen

Bestückt mit 12 Kästen pro Etage

- Tragfähigkeit pro Etage 50 kg
- Blechladefläche in einer Neigung von 20° einhängbar

Pulverbeschichtet, serienmäßig lichtblau RAL 5012. Bodenplatte aus MDF-Platte, Dekor beschichtet. Mit Schiebegriff.

Kästen aus gelbem Kunststoff.
L x B x H 350 x 210 x 200 mm.

Radausstattung

Je 2 Lenk- und Bockrollen, Rad-Ø 160 mm, Vollgummireifen. Lenkrollen mit Doppelstopp.

Zu Ihrer Sicherheit:

Doppelstopp nach DIN 1757-3 serienmäßig. Sämtliche Räder und Rollen entsprechen der aktuellen PAK- und ROHS-Norm.

Polyethylen-Kästen

Beständig gegen viele Öle, Fette, Säuren und Laugen (bitte anfragen). Temperaturbeständig von -50 °C bis +80 °C

In nahezu jeder RAL-Farbe



Aufpreis nur 10 %

**MADE
IN
GERMANY**

5
Jahre Garantie



1



2



3



4

Maximaler Bodenschutz:
Rollen mit spurloser Bereifung



Artikel		1	2	3	4	
Tragfähigkeit	kg	250	200	200	300	
Kästen	L x B x H mm	200 x 150 x 130	500 / 450 x 310 x 200		350 x 210 x 200	
Etagen	Anzahl	–	–	–	3	
Etagenhöhe	mm	–	–	–	570 / 850 / 1130	
Ladefläche	L x B mm	900 x 500	–	–	–	
Mit Kästen	Anzahl	30	6	4	8	
Länge x Breite x Höhe	mm	910 x 510 x 900	700 x 485 x 1200	395 x 510 x 1050	750 x 510 x 1050	1500 x 650 x 1750
Nr.		200 460 06	200 461 06	200 321 06	200 322 06	200 113 06
€		499.-	389.-	279.-	419.-	899.-



1



2



3

Multi-Kunststoffkästen	A	B	C o.Abb.
Volumen Liter	28	50	96
Höhe mm	130	220	410
Nr.	321 087 06	321 088 06	321 089 06
€	24.90	34.90	47.90
Zubehör			
Deckel	Nr. 321 090 06	321 090 06	321 090 06
€	16.49	16.49	16.49



4

Industriebehälter aus grauem Polypropylen			
Volumen ca. Liter	30	40	90
Länge x Breite mm	600 x 400	600 x 400	800 x 600
Höhe mm	180	220	220
Trag- / Stapellast kg	30 / 400	30 / 400	40 / 400
Verpackungseinheit	5	5	1
Nr.	495 952 06	495 953 06	495 951 06
€	82.90	77.90	46.90

Artikel		1	2	3	4	5
Tragfähigkeit	kg	150	200	150	150	150
Ladeflächen	Länge x Breite mm	635 x 440	635 x 440	635 x 440	810 x 610	810 x 610
Etagen	Anzahl	3	3	2	2	2
	Etagenhöhen mm	190 / 660 / 1190	200 / 690 / 1170	190 / 660	240 / 860	240 / 860
Höhe	mm	1220	1200	690	1045	1045
Länge x Breite	mm	920 x 470	920 x 470	920 x 470	970 x 310	970 x 310
Rad-Ø	mm	125	125	125	100	100
Nr.		200 574 06	200 572 06	200 539 06	200 486 06	200 487 06
€		299.-	349.-	229.-	219.-	259.-
Passende Kunststoffkästen		A B	A B C	A B	-	-

1 – 3 Kommissionierwagen

Zur Aufnahme von Multi-Kunststoffkästen

Robuster Stahlrahmen, pulverbeschichtet, serienmäßig lichtblau RAL 5012.

Radausstattung

Je 2 Lenk- und Bockrollen, Vollgummireifen, Rollenlager. Lenkrollen mit Doppelstopp.

2

Zerlegte Anlieferung – leichte Montage.

1 Eine feste und zwei neigbare Etagen

Beidseitig, Neigungswinkel 15° und 30°, Arretierung mittels Federriegel.

Zur Aufnahme von Kunststoffkästen.

2 Drei abnehmbare Etagenhöden

Böden aus MDF-Platte, Dekor beschichtet.

3 Mit zwei Etagen

Obere Etage beidseitig neigbar Neigungswinkel 15° und 30°, Arretierung mittels Federriegel.

Multi-Kunststoffkästen

In drei Höhen.
Länge x Breite 660 x 450 mm.

Passender Deckel als Zubehör.

4 + 5 Kombi-Montagehilfswagen

Mit zwei oder drei Etagen

Pulverbeschichtete Stahlkonstruktion, serienmäßig lichtblau RAL 5012.

Radausstattung

4 Lenkrollen, davon 2 mit Doppelstopp. Rollenlager.

Spurlose Vollgummireifen

Zerlegte Anlieferung – leichte Montage.

Auflagerahmen

Länge x Breite 810 x 610 mm. Für Kunststoffkästen mit den Grundflächen 600 x 400 mm und 800 x 600 mm geeignet.

Zu Ihrer Sicherheit:

Doppelstopp nach DIN 1757-3 serienmäßig. Sämtliche Räder und Rollen entsprechen der aktuellen PAK- und ROHS-Norm.

In nahezu jeder RAL-Farbe



Aufpreis nur 10 %

MADE
IN
GERMANY

5
Jahre Garantie

Montagehilfswagen

Immer mobil in der Werkstatt

Pulverbeschichtete Stahl-Konstruktion, serienmäßig lichtblau RAL 5012.

1 Mit 4 Etagen

Tragfähigkeit 250 kg
Aufkantung 40 mm

Optimale Arbeitshöhe.
Anklickbarer Schiebegriff.

2 Mit Schublade, abschließbar

Tragfähigkeit 250 kg
Aufkantung 40 mm

Innenmaße H x B x T 150 x 750 x 475 mm.
Tragfähigkeit 40 kg. Oberste Etage und Schublade werden der Lieferung lose beigelegt – leichte Montage.

Radausstattung

Je 2 Lenk- und Bockrollen, Vollgummireifen, Rollenlager. Lenkrollen mit Doppelstopp.

3 Mit Wannenhöden

Tragfähigkeit 250 kg

Aufkantung 40 mm. Mit 2 Etagen. Verschraubter Schiebebügel. Integrierte Schreibtisch und Einschubfach.

4 Arbeitstisch MOBIL

Tragfähigkeit 250 kg

Stahlrohrrahmen pulverbeschichtet, serienmäßig in Lichtblau RAL 5012.

Beide Etagen aus MDF-Holz, Dekor beschichtet. Obere Etage mit 3-seitiger, 85 cm hoher Umrandung.

5 Mit Blechkastenschrank

Tragfähigkeit 200 kg

Arbeitsfläche aus 2 mm Blechwanne, lichtgrau RAL 7035. Mit 3-seitiger Umrandung, 85 mm hoch und Riefengummimatte als Belag.

Abschließbarer Schrank mit zwei verstellbaren Fachböden aus kunststoffvergüteter Spanplatte. Innenmaße H x B x T 565 x 690 x 510 mm.

6 Mit Schubladenschrank

Wie 5, jedoch mit 4 Schubladen.

Je eine Schublade 60, 90, 120 und 180 mm hoch, einzeln abschließbar.

Tragfähigkeit je Schublade 20 kg.

Radausstattung

Je 2 Lenk- und Bockrollen, Rollenlager, Vollgummireifen. Lenkrollen mit Feststeller.



1



2



3



4



5



6

Zu Ihrer Sicherheit:

Doppelstopp nach DIN 1757-3 serienmäßig.
Sämtliche Räder und Rollen entsprechen der aktuellen PAK- und ROHS-Norm.

In nahezu jeder RAL-Farbe



Aufpreis nur 10 %

MADE
IN
GERMANY

5
Jahre Garantie

Artikel		1	2	3	4	5	6
Tragfähigkeit	kg	250	250	250	250	200	200
Ladefläche	L x B mm	895 x 495	895 x 495	900 x 500	830 x 590	740 x 545	740 x 545
Etagenhöhen	mm	225 / 675 1110 / 1390	225 / 675 1110 / 1390	265 / 860	190 / 1100	–	–
Länge x Breite	mm	910 x 510	910 x 510	1300 x 508	912 x 608	765 x 570	765 x 570
Höhe	mm	1430	1430	1165	1287	830	830
Rad-Ø	mm	160	160	160	125	125	125
Nr.		200 412 06	200 188 06	200 112 06	200 341 06	456 313 06	456 314 06
€		359.-	589.-	349.-	299.-	369.-	629.-



1

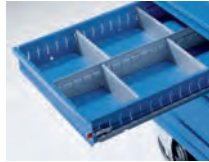

Schubladeneinteilungs-Sets für 2 als Zubehör



2

Artikel		1	2
Schreibhöhe	vorne / hinten mm	1025 / 1200	1025 / 1200
Schubladen	Anzahl x Höhe mm	–	1 x 60 / 1 x 90 / 1 x 120 / 1 x 180
Schrankinnenmaße	Höhe x Breite x Tiefe mm	565 x 510 x 690	–
Höhe x Breite x Tiefe	mm	1200 x 525 x 700	1200 x 525 x 700
Nr.		200 163 06	200 162 06
€		469.-	679.-
Zubehör			
Schubladeneinteilungs-Set für 4 Schubladen	Nr.	–	425 820 06
	€ / Set	–	67.90



3

4
Abb.
mit Rollensatz



5

Abb. mit Rollensatz

Arbeitshöhe vorne / hinten	mm	1140 / 1220	
Höhe x Breite x Tiefe	mm	1140 x 590 x 520	
3 Mit 2 Fachböden	Nr. / €	200 277 06	349.-
4 Mit Stahlblechschrank und 3 Schubladen	Nr. / €	200 316 06	839.-
5 Mit Stahlblechschrank	Nr. / €	200 278 06	589.-
Zubehör			
Rollensatz 4 Kunststoff-Lenkrollen	Nr. / €	200 336 06	29.90

Rollpulte

Tragfähigkeit 150 kg

- ▶ Arbeitsplatte aufklapp- und abschließbar
 - ▶ Schubladen und Schrank abschließbar
- Stabile Stahlblechkonstruktion. Hochwertige Pulverbeschichtung in Lichtblau RAL 5012.

1 Mit Schrank

2 Mit vier Schubladen

Zentralverschluss. Tragfähigkeit je Schublade 20 kg.

Radausstattung

Je 2 Lenk- und Bockrollen, Rollenlager. Vollgummireifen. Lenkrollen mit Doppelstopp.

Stationär oder fahrbar

Praxisgerechte Ausführungen

Pultkasten und Schreibplatte aus Stahlblech, abschließbar. Jeweils mit zwei Kunststoff-Ablagekästen. Stahlrohrgestell pulverbeschichtet, anthrazitgrau RAL 7016. Pultkasten und Schrank lichtgrau RAL 7035.

3 Mit zwei Fachböden

Fest eingeschweißte Stahlblechböden.

4 Mit Schrank und drei Schubladen

Stahlblechschrank mit gleichschließendem Zylinder-schloss. Drei Schubladen mit Zentralverschluss, Höhe je 80 mm. Tragfähigkeit pro Schublade 20 kg.

5 Mit Schrank

Stahlblechschrank mit herausnehmbarem Zwischenboden und gleichschließendem Zylinderschloss.

Schrank-Innenmaße

H x B x T 720 x 520 x 420 mm.

Zubehör

Rollensatz

Bestehend aus 4 Kunststoff-Lenkrollen, davon 2 mit Feststeller. Rad-Ø 75 mm. Höhe der Schreibplatte dadurch +80 mm.

In nahezu jeder RAL-Farbe



Aufpreis nur 10 %

MADE
IN
GERMANY

5
Jahre Garantie

Stahl-Fahrgestelle für Paletten und Behälter

1 – 3 Tragfähigkeit 500 kg / 1000 kg

- ▶ Robuste Stahlkonstruktion, Rahmen mit Quertraversen
- ▶ Zwei Höhen für sicheren Transport und ergonomischen Zugriff
- ▶ Vier Fangecken

Pulverbeschichtet, serienmäßig lichtblau RAL 5012.

Radausstattung

Je 2 Lenk- und Bockrollen, Rad-Ø 200 mm. Lenkrollen mit Doppelstopp.

500-kg-Ausführung

Vollgummi-Reifen auf Kunststoff-Felge.

1000-kg-Ausführung

Vollelastik-Reifen auf Kunststoff-Felge.

Zubehör

Aufsetzrahmen für Fahrgestelle

Für Fahrgestelle 1200 x 800 mm, Ladehöhe 280 mm. Mittels Befestigungssatz sicher mit dem Fahrgestell verschraubbar.

Ladehöhe mit Fahrgestell ca. 650 mm.

4 Mit Deichsel und Kupplung

Deichsel und Zugöse zum Anhängen an ein Zugfahrzeug bis 6 km/h. Zuggewicht max. 1500 kg.

Geschweißte Stahlkonstruktion. Pulverbeschichtet, serienmäßig lichtblau RAL 5012.

Radausstattung

Je 2 Lenk- und Bockrollen, Rad-Ø 200 mm, Vollgummi-Reifen auf Kunststoff-Felge. Lenkrollen mit Doppelstopp.

Zubehör

Steckbarer Rohr-Schiebebügel mit Querstange für komfortables Verfahren von Hand.

Zu Ihrer Sicherheit:

Doppelstopp nach DIN 1757-3 serienmäßig. Sämtliche Räder und Rollen entsprechen der aktuellen PAK- und ROHS-Norm.

In nahezu jeder RAL-Farbe



Aufpreis nur 10 %

**MADE
IN
GERMANY**

5

Jahre Garantie



1 Abb. mit Vollgummi-Reifen, Tragfähigkeit 500 kg



2 Abb. verschweißt mit Vollelastik-Reifen, Tragfähigkeit 1000 kg



2 Abb. mit Vollelastik-Reifen, Tragfähigkeit 1000 kg



Sichere Verschraubung des Aufsetzrahmens



2 Abb. mit separatem Aufsetzrahmen (Zubehör)

Mit Zugdeichsel und Kupplung

- Transport im Verband, für Paletten und Behälter
- Vier Fangecken zur Fixierung der Palette
- Überdurchschnittliche Spurtreue



4 Abb. mit Rohr-Schiebebügel (Zubehör)

Artikel		1	2	3 o. Abb.	4	
Behälter- und Palettengröße		1000 x 800	1200 x 800	1200 x 1000	1200 x 800	1200 x 1000
Tragfähigkeit	kg	1000	500	1000	500	500
Länge x Breite	mm	1010 x 810	1210 x 810	1210 x 1010	1210 x 810	1210 x 1010
Ladehöhe 280 mm	Nr.	200 272 06	200 221 06	200 222 06	200 273 06	200 491 06
	€	259.-	199.-	259.-	329.-	419.-
Ladehöhe 650 mm	Nr.	–	200 274 06	200 275 06	200 276 06	–
	€	–	339.-	379.-	429.-	–
Zubehör						
Aufsetzrahmen für 280 mm Ladehöhe	Nr.	–	200 499 06	200 499 06	–	–
	€	–	135.-	135.-	–	–
Steckbarer Schiebepügel	Nr.	–	–	–	200 205 06	200 205 06
	€	–	–	–	40.90	40.90

neu



Rahmen galvanisch verzinkt

Für Behältergröße	L x B mm	400 x 300	600 x 400	800 x 600
Länge x Breite x Höhe	mm	418 x 318 x 170	618 x 418 x 190	818 x 618 x 190
Rad-Ø	mm	100	125	125
Mit Vollgummireifen	lichtblau	003 393 06	200 001 06	003 392 06
	verzinkt	003 394 06	003 390 06	003 391 06
	€	84.90	87.90	99.90
Mit Polyamidräder	lichtblau	-	200 078 06	-
	€	-	87.90	-
Zubehör				
Einhängedeichsel	Nr.	200 145 06	200 145 06	200 145 06
	€	25.90	25.90	25.90

Einhängedeichsel als Zubehör

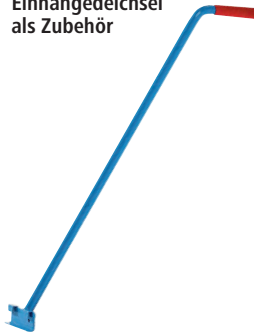

1

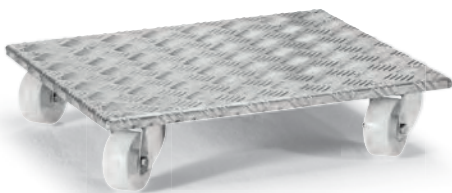

2

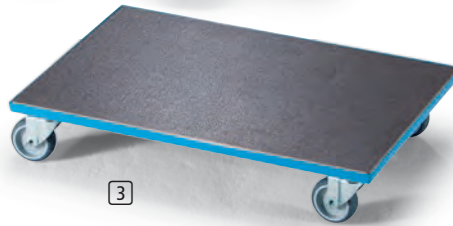

3

Abb. mit Siebdruckplatten (Zubehör)

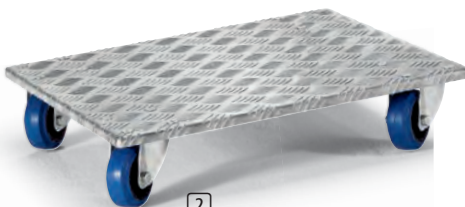

2



3

Stahl-Fahrgestelle für Kisten und Kästen

- ▶ Tragfähigkeit 250 kg
- ▶ Robuste Stahlkonstruktion
- ▶ Einhängedeichsel als praktisches Zubehör

Rahmen pulverbeschichtet, serienmäßig lichtblau RAL 5012, oder galvanisch verzinkt.

Radausstattung

4 Lenkrollen (Ausführung siehe Tabelle).

Zubehör

Einhängedeichsel

Aus Stahlrohr mit Kunststoffgriff. Einfach einhängen und losfahren.

Nur eine Deichsel für mehrere Fahrgestelle erforderlich.

Transportroller

1 Gitterrost Transportroller

Für Innen- und Außeneinsatz

Feuerverzinkter Gitterrost. Maschenweite 33 x 33 mm.

Radausstattung

4 Lenkrollen mit Gleitlager.

2 Möbelroller

Aus Aluminium in Quintett-Struktur

Radausstattung

4 Lenkrollen.

3 Transportroller

Tragfähigkeit 250 kg

Fahrgestell im Euroformat. Hochwertig pulverbeschichtete Stahlkonstruktion in Lichtblau RAL 5012.

Radausstattung

4 Lenkrollen, Rad-Ø 75 mm. Spurlose thermoplastische Elastomerreifen auf Polypropylen-Felgen.

Zubehör

Siebdruckplatten

Mit einer glatten und einer rutschhemmenden Seite, 15 mm stark.

Zu Ihrer Sicherheit:

Sämtliche Räder und Rollen entsprechen der aktuellen PAK- und ROHS-Norm.

In nahezu jeder RAL-Farbe



Aufpreis nur 10 %

MADE IN GERMANY

5
Jahre Garantie

Artikel	1		2	
Tragfähigkeit	500		250	
Länge x Breite x Höhe	mm	600 x 400 x 190	800 x 600 x 190	490 x 490 x 105
Bereifung	Polyamid		Vollelastik, spurlos	Polyamid
Rad-Ø	mm	125	80	
Ausführung	Gitterrost		Aluminium-Quintett	
Nr.	200 488 06	200 489 06	002 976 06	002 974 06
€	99.90	139.-	84.90	77.90

Artikel	3		
Länge x Breite	mm	610 x 410	810 x 610
Gesamthöhe	mm	118	118
Nr.	002 613 06	002 615 06	
€	82.90	97.90	
Zubehör			
Siebdruckplatten	Nr.	002 617 06	002 618 06
VE 2 Stück	€	47.90	72.90

1 + 2 Transportwagen

Tragfähigkeit 400 kg

- Ergonomische Griffanordnung für optimale Kraftübertragung und Wendigkeit

Serienmäßig pulverbeschichtet, lichtblau RAL 5012. Ladeflächen aus hochfester MDF-Platte, Dekor beschichtet.

1 Plattformwagen

Schiebebügel fest verschraubt.

2 Tischwagen mit 2 oder 3 Etagen

Fest verschweißte Konstruktion. Obere Etage mit 15 mm überstehender Stahlkante als Abrollsicherung. Ladefläche in Buche-Dekor.

Radausstattung

Je 2 Lenk- und Bockrollen, Rad-Ø 160 mm, Rollenlager, spurlose Vollenlastik-Reifen. Lenkrollen mit Feststeller.

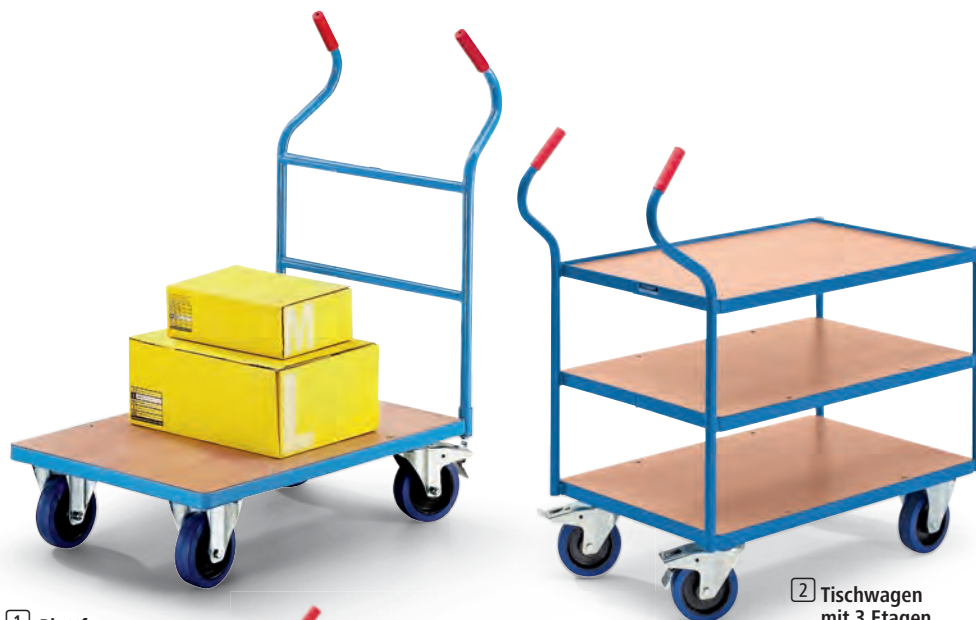

1 Plattformwagen

2 Tischwagen mit 3 Etagen

3 – 5 Postwagen

Tragfähigkeit 200 kg

- Für Büro und Verwaltungen, ideal zur Postverteilung

Pulverbeschichtete Stahlrohrkonstruktion in Weißaluminium RAL 9006. Körbe fest verschweißt aus Stahlgitter. Tragfähigkeit je Korb 100 kg.

Radausstattung

4 Lenkrollen, davon 2 mit Doppelstopp. Rad-Ø 100 mm, mit Rollenlager und Fadenschutz. Spurlose blaugraue Vollgummireifen.



2 Tischwagen mit 2 Etagen

Zu Ihrer Sicherheit:

Doppelstopp nach DIN 1757-3 serienmäßig. Sämtliche Räder und Rollen entsprechen der aktuellen PAK- und ROHS-Norm.

In nahezu jeder RAL-Farbe



Aufpreis nur 10 %

**MADE
IN
GERMANY**

5
Jahre Garantie



3

4

5

Artikel		1 Plattformwagen	2 Tischwagen	
Tragfähigkeit	kg	400	400	
Ladefläche	Länge x Breite mm	900 x 600	900 x 600	
Schiebebügelhöhe	mm	1100	1100	
Länge x Breite x Höhe	mm	1090 x 600 x 1100	1090 x 600 x 1100	
Etagen		–	2	3
Lade- / Etagenhöhen	mm	235	235 / 765	235 / 505 / 765
Nr.		454 023 06	454 025 06	454 026 06
€		249.-	299.-	369.-

Artikel		3	4	5
Länge x Breite	mm	890 x 380	1005 x 380	1005 x 380
Gesamthöhe	mm	1010	1245	1245
Etagenhöhen	mm	165 / 535	290 / 660 / 1030	290 / 1030
Etagenabstand	mm	240	240	330
Korbhöhe	mm	130 / 170	130	130 / 410
Maschenweite	mm	100 x 45	100 x 45	100 x 45
Nr.		200 187 06	002 847 06	002 846 06
€		239.-	299.-	299.-



1 Abb. mit Trennelementen (Zubehör)



2 Abb. mit Trennelementen und Gitterkorb (Zubehör)



3 Abb. mit Trennelementen (Zubehör)



4 Abb. mit Trennelementen (Zubehör)

Tragfähigkeit 100 kg

1 Bürowagen, Basic

Mit 3 Etagen. Stabiler Vierkantröhrenrahmen, pulverbeschichtet ähnlich weißaluminium RAL 9006. MDF-Platten mit kunststoffbeschichteter Oberfläche in Buche-Dekor.

Zerlegte Anlieferung – leichte Montage.

Radausstattung

4 Lenkrollen, davon 2 mit Feststellern, spurlose Vollgummireifen.

2 – 4 Bürowagen, Profi

Korpus aus Stahlblech, hochwertig pulverbeschichtet in Weißaluminium RAL 9006.

Etagenböden aus MDF-Platte, kunststoffbeschichtet in Buche-Dekor mit ABS-Kante, Tragfähigkeit 30 kg.

Montierte Anlieferung.

2 Mit 1 Schublade und 3 Etagen

Mit einer Schublade 50 mm hoch, 75%-Auszug mit Einzugsicherung, Tragfähigkeit 5 kg.

3 Mit 3 Schubladen und 3 Etagen

Mit drei Schubladen 50 mm und 150 mm hoch, 75%-Auszug mit Einzugsicherung. Tragfähigkeit je 5 kg.

4 Mit 4 Etagen und Fächerteilung

Mit fester Fächerteilung aus gekantetem Blech, pulverbeschichtet in Weißaluminium RAL 9006.

2 – 4 Untere Etage mit Bohrungen im 32-mm-Raster für Trennelemente.

Radausstattung

4 Lenkrollen, davon 2 mit Feststellern, spurlose Vollgummireifen.

Zu Ihrer Sicherheit:

Doppelstopp nach DIN 1757-3 serienmäßig. Sämtliche Räder und Rollen entsprechen der aktuellen PAK- und ROHS-Norm.

In nahezu jeder RAL-Farbe



Aufpreis nur 10 %

**MADE
IN
GERMANY**

5
Jahre Garantie

Artikel		1	2	3	4
Tragfähigkeit	kg	100	100	100	100
Tragfähigkeit je Etage	kg	60	30	30	30
Ladefläche	Länge x Breite mm	720 x 360	580 x 400	580 x 400	580 x 400
Etagenanzahl		3	3	3	4
Etagenhöhen	mm	170 / 550 / 935	155 / 545 / 1000	380 / 765 / 1000	155 / 545 / 775
Schubladenzahl		–	1	3	–
Länge x Breite x Höhe	mm	770 x 405 x 1020	690 x 460 x 1100	690 x 460 x 1100	690 x 420 x 1100
Rollen-Ø	mm	75	75	75	75
Nr.		454 027 06	536 790 06	536 791 06	536 792 06
€		299.-	379.-	489.-	399.-
Zubehör					
Verstellbare Trennelemente	Nr.	454 028 06	536 795 06	536 795 06	536 795 06
1) 2er Set / 2) – 4) 5er-Set	€ / Set	49.90	64.90	64.90	64.90

1 Servicewagen

Tragfähigkeit 150 kg

Stahlrohrgestell, pulverbeschichtet in Weißaluminium RAL 9006.

Buche-Dekor Ladefläche aus MDF-Platte.

Graue Ladeflächen aus melaminharzbeschichteter Spanplatte.

Radausstattung

4 Lenkrollen, davon 2 mit Doppelstopp, Rad-Ø 125 mm. Spurlose Vollgummibandage.

Zerlegte Anlieferung – leichte Montage.



2 – 4 Tischwagen

Tragfähigkeit 150 kg

Gestell aus pulverbeschichtetem Stahlrohr, taubenblau RAL 5014.

Graue, melaminharzbeschichtete Spanplatten.

Radausstattung

4 Lenkrollen, Rad-Ø 125 mm. Spurlose Vollgummireifen.

2 + 3 Mit 2 Schiebegriffen

4 Ohne Schiebegriff

Zerlegte Anlieferung – leichte Montage.



2

Abb. in Standardfarbe Taubenblau

3 + 4

Abb. in Sonderfarben



6 + 7 Beistellwagen

Tragfähigkeit 150 kg

Pulverbeschichtetes Stahlrohrgestell, weißaluminium RAL 9006. Etagen aus Spanplatte, grau melaminharzbeschichtet.

Radausstattung

4 Lenkrollen, davon 2 mit Doppelstopp, Rad-Ø 125 mm. Spurlose Vollgummibereifung.

5 Mit zwei Schiebegriffen

6 Ohne Schiebegriff

Zerlegte Anlieferung – leichte Montage.



5



6

Zu Ihrer Sicherheit:

Doppelstopp nach DIN 1757-3 serienmäßig. Sämtliche Räder und Rollen entsprechen der aktuellen PAK- und ROHS-Norm.

In nahezu jeder RAL-Farbe



Aufpreis nur 10 %

**MADE
IN
GERMANY**

5
Jahre Garantie

Artikel		1
Länge x Breite x Höhe	mm	1210 x 545 x 960
Buche	Nr. / €	002 845 06 239.-
Grau	Nr. / €	002 844 06 229.-

Artikel	2	3	4	5	6			
Ausführung	Mit 2 Schiebegriffen		Ohne Schiebegriff	Mit 2 Schiebegriffen	Ohne Schiebegriff			
Etagen	2		2	3	2			
Ladefläche	745 x 390		745 x 390	745 x 390	745 x 390			
Etagenhöhen	230 / 800		230 / 800	230 / 510 / 800	230 / 530			
Nr. / €	200 178 06	199.- 200 180 06	229.-	-	-			
2 Lenkrollen mit Doppelstopp	Nr. / €	200 179 06	215.- 200 181 06	239.-	200 182 06	179.- 200 177 06	259.- 200 176 06	159.-



Abb. 1000-kg-Modell

1



2



Feststellbremse serienmäßig



Rohrdeichsel

3



1 Stabile geschweißte Stahlkonstruktion

Pulverbeschichtet, serienmäßig lichtblau RAL 5012.

Ladefläche

Beschichtete MDF-Holzplatten.

Fahrwerk

Drehschemel-Lenkung mit Kugel-Lenkkranz.

Radausstattung

Große Räder für geringen Rollwiderstand. Wahlweise Vollgummireifen oder Luftbereifung, Rollenlager.

2 Mit 4 Stahlrohrwänden

Steckbare Bordwände 750 mm hoch. Einheitliche Laschenverbindung an den Stirnwänden.

Luftbereifung

Auf Anfrage auch mit Vollgummireifen lieferbar.

3 Mit 4 Bordwänden

Bordwände aus MDF-Holz, 200 mm hoch, in U-Stahl eingefasst.

Seitenwände und Rückwand über Scharniere abklappbar. Vorderwand fest.

Serienmäßig mit Feststellbremse.

Auf Anfrage

Rohrdeichsel mit Zugöse zum Anhängen an Zugfahrzeuge bis 4 km/h. Die serienmäßige Handzugdeichsel entfällt.

Zu Ihrer Sicherheit:

Sämtliche Räder und Rollen entsprechen der aktuellen PAK- und ROHS-Norm.

Artikel		1				
Tragfähigkeit	kg	500		1000		
Ladefläche	Länge x Breite mm	1050 x 700	1250 x 800	1250 x 800	1600 x 900	2000 x 1000
Ladehöhe = Pritschenhöhe	mm	350	350	480	480	480
Vollgummireifen	Rad-Ø x Breite mm	250 x 60	250 x 60	380 x 80	380 x 80	380 x 80
	Nr.	–	200 543 06	200 545 06	200 547 06	200 548 06
	€	–	619.-	799.-	979.-	1095.-
Luftreifen	Rad-Ø x Breite mm	260 x 85	260 x 85	400 x 100	–	400 x 100
	Nr.	200 542 06	200 544 06	200 546 06	–	200 549 06
	€	569.-	589.-	769.-	–	1045.-

Artikel		2	3			
Tragfähigkeit	kg	500	500		1000	
Ladefläche	Länge x Breite mm	1170 x 720	1010 x 660	1210 x 760	1210 x 760	1960 x 960
Ladehöhe = Pritschenhöhe	mm	350	350	350	480	480
Vollgummireifen	Rad-Ø x Breite mm	–	250 x 60	250 x 60	380 x 80	–
	Nr.	–	200 550 06	200 552 06	200 554 06	–
	€	–	859.-	899.-	1175.-	–
Luftreifen	Rad-Ø x Breite mm	260 x 85	260 x 85	260 x 85	400 x 100	400 x 100
	Nr.	200 558 06	200 551 06	200 553 06	200 555 06	200 557 06
	€	919.-	819.-	859.-	1125.-	1495.-

In nahezu jeder RAL-Farbe



Aufpreis nur 10 %

MADE
IN
GERMANY

5
Jahre Garantie

Platten-Transportwagen und -ständer

- ▶ Rohrbügel nach Wahl in den Höhen 300, 600 und 900 mm
- ▶ Individuelle Bestückung, maximal 7 Bügel
- ▶ Zinkblech-, Multiplex- oder Kunststoffladefläche

1 Transportwagen

Radausstattung

Je 2 Lenk- und Bockrollen, Lenkrollen mit Feststeller. Vollgummireifen und Rollenlager. Rad-Ø 200 mm.

2 Plattenständer

Grundrahmen mit vorgebauter Einschubrolle. Bodenverankerung möglich. Befestigungsmaterial nicht im Lieferumfang. Beide Ausführungen serienmäßig pulverbeschichtet, lichtblau RAL 5012.

3 Plattenkarren

- ▶ Mit verstellbarem Plattenhalter

Auflage mit geriffeltem Gummibelag. Plattenhalter mit Sternschraube arretierbar. Serienmäßig pulverbeschichtet, lichtblau RAL 5012. 2 Vollgummireifen, Rollenlager.

Schiebebügel lose beigelegt – leichte Montage!

Auflage

Länge x Breite 600 x 200 mm.

4 Plattentransporter

- ▶ Zum Transport von großflächigen Platten

Auflage mit geriffeltem Gummibelag. Rollenlager. Serienmäßig pulverbeschichtet, lichtblau RAL 5012.

Gesamtlänge x -breite 1250 x 600 mm. Schiebebügelhöhe 1200 mm.

Schiebebügel lose beigelegt – leichte Montage!



1 Abb. in Sonderfarbe



2 Mit Einschubrolle

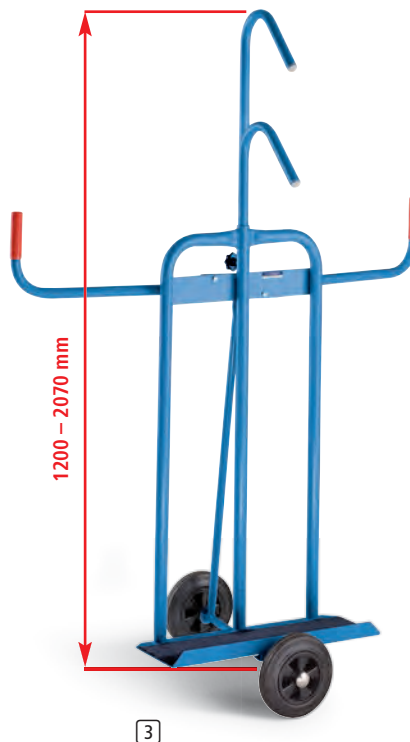

3



4

Zu Ihrer Sicherheit:

Doppelstopp nach DIN 1757-3 serienmäßig. Sämtliche Räder und Rollen entsprechen der aktuellen PAK- und ROHS-Norm.

In nahezu jeder RAL-Farbe



Aufpreis nur 10 %

**MADE
IN
GERMANY**

5
Jahre Garantie

Artikel		1		2		3	4
Tragfähigkeit	kg	500		500		300	
Ladefläche	mm	1250 x 800	1600 x 800	1250 x 800		600 x 200	
Ladehöhe	mm	295	295	65		–	
Lichter Bügelabstand	mm	90	90	90		–	
Ladefläche		Kunststoff	Multiplex	Kunststoff	Zinkblech	Gummi	Gummi
Ohne Bügel	Nr.	200 388 06	536 376 06	200 390 06	200 391 06	–	–
	€	329.-	399.-	329.-	339.-	–	–
Mit Vollgummireifen	Nr.	–	–	–	–	200 350 06	200 348 06
Rad-Ø 200 mm	€	–	–	–	–	239.-	159.-
Mit Luftreifen	Nr.	–	–	–	–	–	200 349 06
Rad-Ø 260 mm	€	–	–	–	–	–	165.-
Zubehör							
Rohrbügel Höhe 300 mm	Nr.	200 392 06	536 378 06	200 392 06	200 392 06	–	–
	€	24.90	25.90	24.90	24.90	–	–
Rohrbügel Höhe 600 mm	Nr.	200 393 06	536 379 06	200 393 06	200 393 06	–	–
	€	28.90	28.90	28.90	28.90	–	–
Rohrbügel Höhe 900 mm	Nr.	200 394 06	536 380 06	200 394 06	200 394 06	–	–
	€	30.90	31.90	30.90	30.90	–	–



4 Abb. 500-kg-Ausführung



5 Abb. mit zusätzlicher Zwischenstütze (Zubehör)
Nr. 454 107 06 € 179.-



1 + **2** Scheiben-Transportwagen

Empfindliche Plattenwerkstoffe schonend transportieren

Aufstell- und Anlehnflächen mit Gummiprofilen abgedeckt. Für Glas, Polyester, NE-Metalle, Edelhölzer und Furniere. Stützbügel steckbar. Pulverbeschichtet in Lichtblau RAL 5012.

Radausstattung

Je 2 Lenk- und Bockrollen mit Vollgummireifen und Rollenlager. Lenkrollen mit Doppelstopp.

Anlieferung zerlegt – leichte Montage.

1 Mit 1 Ladefläche

Innenneigung 10° zum Stützbügel.

2 Mit 2 Ladeflächen

Innenneigung je 7° zum Stützbügel.

3 + **4** Platten-Transportwagen

- ▶ Sicherer Stand der Platten durch geeigneten Aufbau
- ▶ Auflageflächen mit Holzstreifen abgedeckt
- ▶ 750-kg-Ausführung mit extra großem Raddurchmesser

Stahlrohrkonstruktion pulverbeschichtet, serienmäßig lichtblau RAL 5012.

Radausstattung

Je 2 Lenk- und Bockrollen mit Vollgummireifen und Rollenlager. Lenkrollen mit Doppelstopp.

3 Kurze Bauart

4 Lange Bauart

5 Niederflur-Ausführung

Massivholz-Auflageflächen, Anlehnflächen mit Gummiprofilen, zum schonenden Transport.

Mit zwei Außen- und einer Zwischenstütze. Zwischenstützen stufenlos verschiebbar, dreifach gelagert. An Plattengrößen optimal anpassbar. Sehr geringe Ladehöhe: 125 mm.

Zu Ihrer Sicherheit:

Doppelstopp nach DIN 1757-3 serienmäßig. Sämtliche Räder und Rollen entsprechen der aktuellen PAK- und ROHS-Norm.

In nahezu jeder RAL-Farbe



Aufpreis nur 10 %

Artikel		1	2	3	4	5
Tragfähigkeit	kg	500	500	500	500	750
Ladeflächen	Länge x Breite mm	1500 x 430	2 x 1550 x 195	1100 x 330	2250 x 330	2250 x 330
Bügelhöhe	mm	1420	1420	–	–	–
Außenmaße	Länge mm	1550	1550	1100	2250	2250
	Breite x Höhe mm	800 x 1750	800 x 1750	700 x 1470	700 x 1470	700 x 1530
Rad-Ø	mm	200	200	200	200	250
Nr.		200 360 06	200 270 06	200 387 06	200 013 06	200 014 06
€		669.-	769.-	439.-	569.-	659.-

**MADE
IN
GERMANY**

5
Jahre Garantie

1 Werkzeugmobil

- ▶ Individuell bestückbar
 - ▶ Direkter Zugriff auf Werkzeuge am Arbeitsplatz
- Stahlkonstruktion pulverbeschichtet in Weißaluminium RAL 9006.

Für drei Platten je Seite.

Radausstattung

Je 2 Lenk- und 2 Bockrollen. Lenkrollen mit Doppelstopp.
Rad-Ø 125 mm, Rollenlager, Vollgummireifen.

Zubehör

- Ⓐ Lochplatte



Abb. mit Zubehör

Tragfähigkeit	kg	200
L x B x H	mm	1010 x 650 x 1564
Nr.		200 090 06
€		359.-
Zubehör		
Ⓐ Lochplatte	Nr.	200 089 06
L x B 991 x 457 mm	€	62.90

2 Werkstückwagen

Für wechselnde Arbeitsplätze

- ▶ Alles übersichtlich und griffbereit
 - ▶ Einfaches Einhängen der verschiedenen Träger
- Drahtgitter zur Aufnahme der Träger.
2 Abstellflächen aus MDF-Holz, Dekor beschichtet.

Radausstattung

2 Lenkrollen mit Doppelstopp und 2 Bockrollen, Vollgummireifen, Rollenlager.
Serienmäßig pulverbeschichtet, lichtblau RAL 5012.
Zubehör anthrazit RAL 7016.

Zerlegte Anlieferung, leichte Montage.

Zubehör

- 1 Wellenträger
- 2 Dornträger
- 3 Kleiner Materialkasten
- 4 Rohrträger
- 5 Gabelträger
- 6 Großer Materialkasten



Abb. mit Zubehör



Tragfähigkeit	kg	500
Plattform L x B	mm	1250 x 800
Abstellflächen L x B	mm	1250 x 250
Gesamthöhe	mm	1480
Aufbauhöhe	mm	1230
Gitterwandneigung		8°
Maschenweite	mm	75 x 75
Rad-Ø	mm	200
Nr.		200 012 06
€		429.-

Zubehör

1 Wellenträger		2 Dornträger		3 Kleiner Materialkasten	
Tragfähigkeit	kg	25	Tragfähigkeit	kg	25
Wellenabstand	mm	45	Dorn-Ø	mm	20
Länge	mm	300	Länge	mm	300
Nr.		200 428 06	Nr.		200 430 06
€		24.90	€		21.90
Tragfähigkeit	kg	25	Tragfähigkeit	kg	25
Breite x Tiefe	mm	150 x 250	Breite x Tiefe	mm	150 x 250
Höhe	mm	80	Höhe	mm	80
Nr.		200 432 06	Nr.		200 432 06
€		45.90	€		45.90
4 Rohrträger		5 Gabelträger		6 Großer Materialkasten	
Tragfähigkeit	kg	25	Tragfähigkeit	kg	50
Rohr-Ø	mm	27	Gabelweite	mm	50
Länge	mm	300	Länge	mm	300
Nr.		200 429 06	Nr.		200 431 06
€		18.95	€		23.90
Tragfähigkeit	kg	50	Tragfähigkeit	kg	50
Breite x Tiefe	mm	1200 x 250	Breite x Tiefe	mm	1200 x 250
Höhe	mm	40	Höhe	mm	40
Nr.		200 433 06	Nr.		200 433 06
€		69.90	€		69.90

Zu Ihrer Sicherheit:

Doppelstopp nach DIN 1757-3 serienmäßig.
Sämtliche Räder und Rollen entsprechen der aktuellen PAK- und ROHS-Norm.

In nahezu jeder RAL-Farbe



Aufpreis nur 10 %

**MADE
IN
GERMANY**

5
Jahre Garantie



1 Zusätzliche Rechen (Zubehör)



1

Gesamt-Tragfähigkeit

Mit 3 Rechen 450 kg,
mit 4 Rechen 600 kg.



2

Abb. mit Zubehör B



4

1 Hordenwagen

Tragfähigkeit 300 kg

- ▶ Werkstückschonendes Ablegen
- ▶ Transport und Trocknen von Platten

Stabile Stahlrohrkonstruktion, pulverbeschichtet in Lichtblau RAL 5012.

Grundausführung

Zwei Rechen mit je 12 Auflagestäben, Länge je 735 mm, Abstände 130 mm. Tragfähigkeit je Stab 12,5 kg.

Länge x Breite x Höhe 1380 x 800 x 1770 mm.

4 Lenkrollen, davon 2 mit Doppelstopp, Rad-Ø 150 mm, Polyamid, Rollenlager.

Zerlegte Anlieferung – leichte Montage.

1 Rechen zusätzlich

Einfach zu montieren, seitlich verschiebbar.

2 Tragarm-Regalwagen

Zum Lagern, Bereitstellen, Lüften und Trocknen von Werkstücken und Bauteilen

- ▶ Durch die verstellbaren Tragarme auch für sperrige Teile geeignet
- ▶ Ideal als Lacktrockenwagen

An den Säulen, je 1540 mm hoch, können die Tragreihen im 50-mm-Rastern in 13 Positionen eingehängt werden.

Pulverbeschichtet, lichtblau RAL 5012.

Je 2 Lenk- und Bockrollen, Rad-Ø 200 mm, Rollenlager. Lenkrollen mit Doppelstopp.

2 Zur einseitigen Bestückung

Mit Vollgummireifen.

3 Zur beidseitigen Bestückung

Mit Vollgummi-Vollelastikreifen.

Zerlegte Anlieferung – leichte Montage.

4 Tragarmwagen

Tragfähigkeit 700 kg

Stabile Schweißkonstruktion. Pulverbeschichtet, serienmäßig in Lichtblau RAL 5012.

Lagerebenen 295 / 705 / 1115 / 1525 mm. Auflagentiefe je Seite 350 mm.

Länge x Breite x Höhe 1750 x 890 x 1550 mm.

Je 2 Lenk- und Bockrollen, Rad-Ø 200 mm, Rollenlager, Voll-Elastikreifen. Lenkrollen mit Doppelstopp.

Zu Ihrer Sicherheit:

Doppelstopp nach DIN 1757-3 serienmäßig. Sämtliche Räder und Rollen entsprechen der aktuellen PAK- und ROHS-Norm.

In nahezu jeder RAL-Farbe



Aufpreis nur 10 %

**MADE
IN
GERMANY**

5
Jahre Garantie

Artikel		1	2	3 o. Abb.	4
Ausführung		–	einseitig	beidseitig	–
Tragfähigkeit	kg	300	350	500	700
Bereifung		Polyamid	Vollgummi	Vollelastik	Voll-Elastikreifen
Länge x Breite	mm	1380 x 800	1550 x 800	1750 x 850	1750 x 890
Höhe	mm	1770	1830	1835	1550
Grundausführung	Nr.	200 834 06	200 540 06	200 385 06	200 840 06
	€	469.-	489.-	479.-	489.-
Zubehör					
Rechen zusätzlich	Nr.	200 835 06	–	–	–
	€	109.-	–	–	–
A Tragarme ohne Gummiauflage	Nr.	–	200 314 06	–	–
	€	–	69.90	–	–
B Tragarme mit Gummiauflage	Nr.	–	200 315 06	–	–
	€	–	99.90	–	–
C Stahlrohr-Tragreihen VE 4 Stück	Nr.	–	–	200 386 06	–
	€/VE	–	–	449.-	–

Schwerlastwagen

► Im Baukastensystem beliebig auszubauen und einzusetzen als: Rungenwagen für Langgut, Plattformwagen, Paketwagen

4 Ecktaschen zur Aufnahme der Rungen oder Stirnwände.
Pulverbeschichtet, serienmäßig lichtblau RAL 5012.

Radausstattung

2 Lenkrollen mit Doppelstopp und 2 Bockrollen, Vollgummireifen, Rollenlager.
1200-kg-Wagen mit Vollelastik-Bandage auf Alufelge, Kugellager.

Zubehör

Aufsteckbare Rungen

Holzbelag aus MDF-Holz

Aufsteckbare Stirnwand

Einhängbare Längswand

Mit Laschenverbindung zur Stirnwand (nur in Kombination mit 2 Stirnwänden verwendbar).



Zu Ihrer Sicherheit:

Doppelstopp nach DIN 1757-3 serienmäßig.
Sämtliche Räder und Rollen entsprechen der aktuellen PAK- und ROHS-Norm.

In nahezu jeder RAL-Farbe



Aufpreis nur 10 %

**MADE
IN
GERMANY**

5
Jahre Garantie

Tragfähigkeit	kg	500		1200	
		1300 x 700	1550 x 800	1300 x 700	1550 x 800
Größe	Länge x Breite mm	1300 x 700	1550 x 800	1300 x 700	1550 x 800
Ladehöhe	mm	290	290	290	290
Rad-Ø	mm	200	200	200	200
Nr.		200 402 06	200 403 06	200 404 06	200 405 06
€		249.-	289.-	359.-	399.-
Zubehör					
4 Rungen, 600 mm hoch	Nr.	200 328 06	200 328 06	200 328 06	200 328 06
	€	59.90	59.90	59.90	59.90
Holzbelag	Nr.	200 329 06	200 330 06	200 329 06	200 330 06
	€	77.90	94.90	77.90	94.90
1 Stirnwand, 800 mm hoch	Nr.	200 331 06	200 332 06	200 331 06	200 332 06
	€	119.-	119.-	119.-	119.-
1 Längswand, 800 mm hoch	Nr.	200 333 06	200 334 06	200 333 06	200 334 06
	€	125.-	129.-	125.-	129.-



Blech-Kastenwagen mit Doppel-Klappdeckel (Zubehör)



Staplertaschen



Ablassschlauch (Zubehör)

Mit kippbarem Kasten

- ▶ Für Schüttgüter, Industrieabfälle, Massenteile usw.
- ▶ Ebenerdige Entleerung
- ▶ Kippsicherung

Behälter aus Stahlblech, mit umlaufender Randverstärkung. Pulverbeschichtet, serienmäßig lichtblau RAL 5012.

Radausstattung

Fahrwerk mit 3 Rädern (600-Liter-Ausführung mit 4 Rädern). Vollgummireifen, Rollenlager. Lenkrollen mit Doppelstopp.

Wahlweise mit zusätzlichen Staplertaschen

Mit dem Stapler auch über lange Wegstrecken verfahrbar.

Staplertaschenmaße

Breite x Höhe 170 x 70 mm.

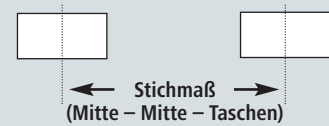

Zubehör

Doppel-Klappdeckel

Bei Lieferung lose beigelegt.

Ablassschlauch mit Metallmantel

Flüssigkeiten leicht und sauber in Eimer ableiten, Schlauch in Halterung platzsparend einklemmen.

Zu Ihrer Sicherheit:

Doppelstopp nach DIN 1757-3 serienmäßig. Sämtliche Räder und Rollen entsprechen der aktuellen PAK- und ROHS-Norm.

In nahezu jeder RAL-Farbe



Aufpreis nur 10 %

Inhalt	Liter	250	400	600
Kasten	Länge x Breite x Höhe mm	1025 x 585 x 600	1270 x 665 x 700	1270 x 825 x 750
Wagen	Länge x Breite x Höhe mm	1110 x 850 x 960	1300 x 925 x 1060	1350 x 1090 x 1120
Lenkrollen-Ø	mm	200	200	200
Radsatz-Ø	mm	250	250	250
1 Standardausführung	Nr.	200 008 06	200 009 06	200 077 06
	€	589.-	659.-	749.-
2 Mit Staplertaschen	Stichmaß	560	580	910
	Nr.	200 465 06	200 466 06	200 318 06
	€	699.-	729.-	819.-
Zubehör				
Ablassschlauch	Nr.	200 319 06	200 320 06	200 320 06
	€	42.90	43.90	43.90
Doppel-Klappdeckel	Nr.	200 297 06	200 298 06	200 299 06
	€	169.-	179.-	189.-

**MADE
IN
GERMANY**

5
Jahre Garantie

Treppenkarren

Mit Sternrad

- ▶ Abladen – Treppen hinaufstemmen – aufladen, all dies ist nicht mehr notwendig
- ▶ Große rutschfeste Schaufel
- ▶ Radträger für besonders Treppen schonenden Transport

Pulverbeschichtet, serienmäßig lichtblau RAL 5012.

Auf der Achse drehen sich 2 Radträger mit je 3 Rädern. Vollgummireifen, Gleitlager.

- 1 Mit Griffbügel
- 2 Mit Handgriffen
- 3 Treppen-Tragekarre

Mit ausklappbarem Tragegriff für die zweite Person. Zurrgurte zur sicheren Fixierung des Ladegutes.



Abb. mit Tragarmen (Zubehör)

Sack- und Stuhlkarren

Mit Sicherheits-Kunststoffgriffen

Hochwertig pulverbeschichtet, serienmäßig lichtblau RAL 5012. Räder mit Wälzlagerung.

- 4 Sackkarre
- 5 Stuhlkarre

Mit höhenverstellbaren Tragarmen für den Transport mehrerer Stühle.



4 Abb. in Sonderlackierung



4 Sackkarre Nr. 200 021 06 Mit Luftreifen

- + Ökobilanziert
- + Ressourcenschonender Einsatz der verwendeten Materialien
- + Reduzierter Energieeinsatz durch Niedrig-Temperatur-Verfahrenstechnologie
- + Verpackung vollständig recyclefähig
- + Jährliche Überprüfung durch TÜV Rheinland
- + Ohne Mehrkosten für unsere Kunden



Zu Ihrer Sicherheit:

Sämtliche Räder und Rollen entsprechen der aktuellen PAK- und ROHS-Norm.

In nahezu jeder RAL-Farbe



Aufpreis nur 10 %

**MADE
IN
GERMANY**

5
Jahre Garantie

Artikel		1	2	3	4	5
Tragfähigkeit	kg	200	200	250	200	75
Schaufelmaß	Breite x Tiefe mm	280 x 250	280 x 250	400 x 252	280 x 255	280 x 255
Stufenhöhe max.	mm	200	200	190	–	–
Höhe x Breite	mm	1310 x 410	1310 x 410	1280 x 600	1300 x 500	1300 x 500
Mit Sternrad	Rad-Ø 160 mm	Nr. 200 024 06	200 223 06	200 380 06	–	–
	€	199.-	249.-	299.-	–	–
Vollgummireifen	Rad-Ø 200 mm	Nr. –	–	–	200 020 06	200 522 06
	€	–	–	–	125.-	185.-
Luftreifen	Rad-Ø 260 mm	Nr. –	–	–	200 021 06	200 523 06
	€	–	–	–	99.-	179.-
Zubehör						
Tragarme	nachrüstbar	Nr. 200 521 06	200 521 06	–	–	–
	€	79.90	79.90	–	–	–

1 Fahr- und Tragkarre

Sicher fahren, bequem tragen

Ideal für empfindliches Gut, Kühlschränke, Waschmaschinen etc. Gewicht ca. 16 kg.

Rahmenbreite 400 mm. Pulverbeschichtet, serienmäßig lichtblau RAL 5012.

Schaufel mit profiliertem Gummibelag. Zwei eingehängte Tragholme, rutschfest überzogen. Komfortable Luftreifen, Radnaben mit Rollenlager.

2 Transportkarre

Für großes Ladegut

Mit breiter Schaufel in ergonomischer Neigung, für komfortables Aufnehmen der Ladung. Gewicht ca. 15 kg.

Geschweißte Stahlrohrkonstruktion mit Sicherheitshandgriffen. Pulverbeschichtet, serienmäßig lichtblau RAL 5012.

Vollgummireifen für geringen Rollwiderstand, Rollenlager.

3 – 6 Stapel-, Lade- und Sackkarre

Pulverbeschichtet, serienmäßig lichtblau RAL 5012.

Handgriffe nach geltenden Sicherheitsvorschriften. Vollgummi- oder Luftbereifung, Räder mit Rollenlagerung.

3 Ladekarre mit extra breiter Schaufel

Für große und sperrige Lasten

4 Ladekarre

Mit Drahtgitter

Kein Durchrutschen von kleinen Teilen.

5 Stapelkarre

Leichte Ausführung

6 Sackkarre

Verzinkt

Hervorragender Rostschutz.

Zu Ihrer Sicherheit:

Sämtliche Räder und Rollen entsprechen der aktuellen PAK- und ROHS-Norm.

In nahezu jeder RAL-Farbe



Aufpreis nur 10 %

**MADE
IN
GERMANY**

5
Jahre Garantie



1 Komfortabel tragen auf Stufen und Absätzen

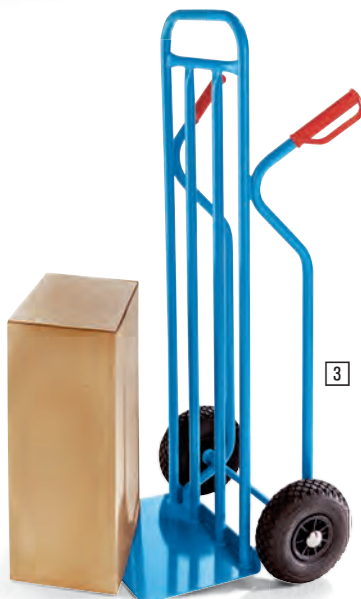

Artikel		1	2	3	4	5	6
Tragfähigkeit	kg	350	250	350	350	100	350
Schaufel	Breite x Tiefe mm	450 x 180	450 x 160	450 x 280	450 x 280	330 x 215	400 x 250
	Höhe x Breite mm	1120 x 580	1120 x 450	1310 x 610	1310 x 590	1130 x 475	1060 x 480
Vollgummireifen	Rad-Ø mm	–	200	200	250	160	250
	Nr. / €	–	200 087 06 135.-	200 016 06 179.-	200 200 06 179.-	200 017 06 99.90	200 357 06 199.-
Luftreifen	Rad-Ø mm	260	–	–	260	–	260
	Nr. / €	200 025 06 199.-	–	–	200 015 06 179.-	200 201 06 189.-	–

Transportkarren aus Aluminium

In vier Ausführungen – für jede Aufgabe die passende Lösung

Eloxierte Aluminiumrohre

- ▶ färben nicht ab
- ▶ werden nicht grau
- ▶ bleiben sauber und schön

Geschweißte Aluminiumrohr-Konstruktion, eloxiert, rostfrei, ca. 30% leichter als Stahlrohr.

1 Treppenkarre mit Sternrad

Sternradkonstruktion überwindet mühelos Stufen bis 200 mm Höhe.

- ▶ Auf Treppen
- ▶ In der Ebene
- ▶ Über Absätze und Bordsteine

Radausstattung

Vollgummireifen mit Gleitlager. Gestell eloxiert.

2 Standardausführung

Luftreifen mit Stollenprofil und Gleitlagern.

3 Mit Gleitkufen

Mit fester Schaufel aus gesicktem Alublech oder platzsparender Klappschaufel.

Luftreifen mit Stollenprofil und Gleitlagern.

4 Hohe Ausführung

Luftreifen mit Stollenprofil und Gleitlagern.



Alu eloxiert



Zu Ihrer Sicherheit:

Sämtliche Räder und Rollen entsprechen der aktuellen PAK- und ROHS-Norm.

In nahezu jeder RAL-Farbe



Aufpreis nur 10 %

**MADE
IN
GERMANY**

5
Jahre Garantie

Artikel		1	2	3	4
Ausführung		Mit Sternrad		Standardausführung	Hohe Ausführung
Tragfähigkeit	kg	150		200	200
Gesamthöhe x -breite	ca. mm	1300 x 500	1300 x 570	1120 x 530	1300 x 500
Schaufel	Breite x Tiefe mm	280 x 185	550 x 220	280 x 185	280 x 260
Rad-Ø	mm	160	160	260	260
Gewicht	kg	13,5	13,8	7	8,5
Mit fester Schaufel	Nr.	200 218 06	200 339 06	200 214 06	200 216 06
	€	239.-	299.-	169.-	175.-
Mit klappbarer Schaufel	Nr.	–	–	–	200 219 06
	€	–	–	–	239.-



1 – 3 Stahlflaschenwagen

- ▶ Stahlflaschen sicher transportieren
- ▶ Die Pulverbeschichtung erlaubt Benutzung auch im Außenbereich
- ▶ Flaschenhalter mit Kettensicherung oder Metallbügel
- ▶ Sicherheitsgriffe nach geltenden Sicherheitsvorschriften

Pulverbeschichtet, serienmäßig lichtblau RAL 5012.

Radausstattung

Vollgummireifen.

☐ wahlweise Vollgummi- oder Luftreifen, jeweils mit Rollenlager.

1 Für eine 40-Liter Stahlflasche

Höhe Flaschenhalterung 800 mm.

2 Für zwei 10-Liter Stahlflaschen

Mit Bügelsicherung.

3 Für eine Propangasflasche

Plattform Länge x Breite 350 x 350 mm.

4 – 5 Gasflaschenwagen Ergo

5 klappbarem Stützfuß oder Stützrad

- ▶ Gerät mit Stütz-Lenkrolle für einfache Handhabung
- ▶ Flaschenhalter mit Kettensicherung
- ▶ Mit praktischem Werkzeugkasten

Mit Flaschenhalter für 2 Stahlflaschen.

Pulverbeschichtet, serienmäßig lichtblau RAL 5012.

Radausstattung

Leichtlaufende Vollgummiräder mit Rollenlager.

6 – 9 Flaschenkarren

Sicherer Transport und Stand-sicherheit durch Stützrad bei 7 – 9

Pulverbeschichtet, lichtblau RAL 5012.

Radausstattung

Leichtlaufende Vollgummiräder mit Rollenlager.

☐ mit Neigungsverstellung durch Federriegel.

Artikel		1	2	3	4	5
Flascheninhalt	l	40	10	27 / 50	40 / 50	40 / 50
Flaschen-Ø	mm	140 – 250	140	320	210 – 250	210 – 250
Gesamtbreite	mm	485	470	505	730	735
Höhe ohne Flasche	mm	1140	1050	955	1345	1345
Stützrad-Ø	mm	–	–	–	–	200
Vollgummireifen	Rad-Ø	mm	200	200	200	380
	Nr.	200 026 06	200 045 06	200 033 06	200 028 06	200 146 06
	€	99.90	149.-	119.-	359.-	419.-
Luftreifen	Rad-Ø	mm	200	–	–	–
	Nr.	200 027 06	–	–	–	–
	€	119.-	–	–	–	–

Artikel		6	7	8	9
Tragfähigkeit	kg	150	150	150	200
Für Anzahl Flaschen		1	1	1	2
Flaschen-Ø	mm	380	286	380	230/380
Gesamthöhe x -breite	mm	1300 x 635	1190 x 500	1300 x 635	1310 x 915
Rad-Ø x -breite	mm	250 x 60	250 x 60	250 x 60	380 x 80
Stützrad-Ø	mm	–	160	160	160
Nr.		200 371 06	200 369 06	200 370 06	200 372 06
€		169.-	249.-	199.-	339.-

Zu Ihrer Sicherheit:

Sämtliche Räder und Rollen entsprechen der aktuellen PAK- und ROHS-Norm.

In nahezu jeder RAL-Farbe



Aufpreis nur 10 %

MADE
IN
GERMANY

5
Jahre Garantie

1 + 2 Fass-Transportwagen

Transportiert nach Wunsch ein oder zwei Fässer.
Die Auffangwanne verhindert Umweltschäden durch auslaufende Flüssigkeit.

Verzinkter Gitterrost.
Pulverbeschichtet, lichtblau RAL 5012.

Je 2 Lenk- und Bockrollen, Polyamidräder.
Lenkrollen mit Doppelstopp.



3 – 5 Fasskipper

Für 200-Liter-Fässer nach DIN 6643
M1 und M2

- ▶ Fässer aufnehmen, lagern und entleeren
- ▶ Textilgurt zur Sicherung der Fässer

Stabile Stahlrohr-Konstruktion, pulverbeschichtet,
serienmäßig lichtblau RAL 5012.

Je 2 Lenkrollen und Achsräder aus Polyamid.

5 mit Langrollen für die schonende Lagerung von
Dünnwandfässern.

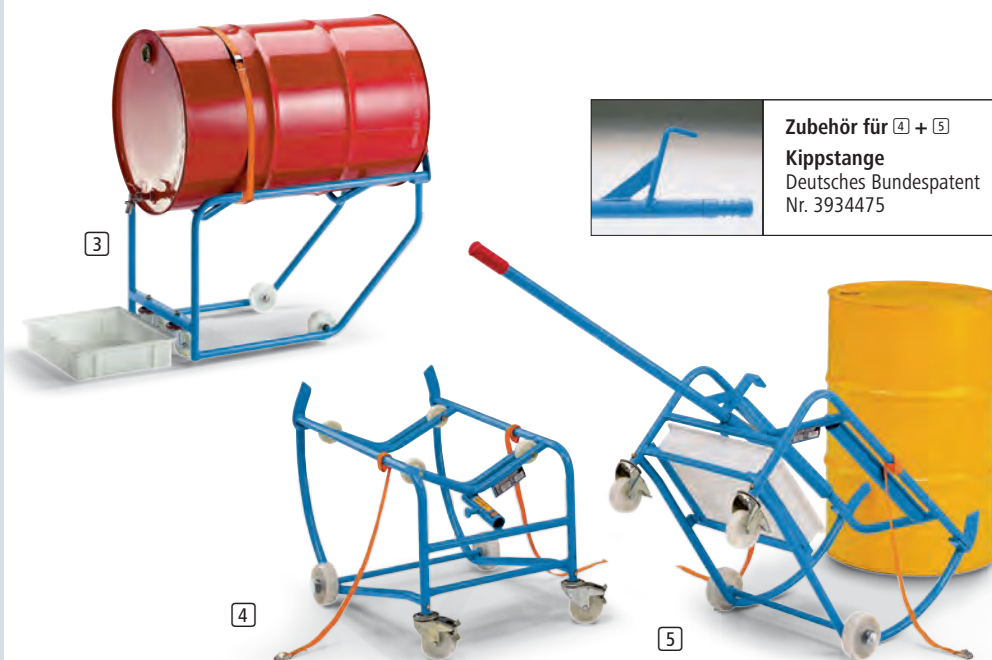

Zubehör für 4 + 5
Kippstange
Deutsches Bundespatent
Nr. 3934475

Mit Ölauffangwanne
und Kippstange

Artikel		1	2
Tragfähigkeit	kg	250	750
Auffangvolumen	Liter	40	220
Schiebebügelhöhe	mm	1100	1100
Ladehöhe	mm	220	415
Rad-Ø	mm	100	150
Länge x Breite x Höhe	mm	1015 x 590 x 70	1250 x 800 x 220
Nr.		200 571 06	200 346 06
€		279.-	639.-

Artikel		3	4	5
Fassaufflage		–	4 Kunststoffrollen 40 mm breit	2 Metallrollen 500 mm lang
Für Fass-Ø ca.	mm	580	580	580
Kipper	Länge x Breite x Höhe mm	860 x 520 x 620	1000 x 630 x 570	1000 x 630 x 570
Fass-Abfüllhöhe	mm	520	520	520
Lenkrollen-Ø	mm	80	100 mit Feststellern	100 mit Feststellern
Achsräder-Ø	mm	100	125	125
Ohne Ölauffangwanne	Nr.	200 076 06	200 193 06	200 194 06
	€	139.-	279.-	319.-
Mit Ölauffangwanne, 10 Liter	Nr.	–	200 195 06	200 196 06
	€	–	339.-	369.-
Zubehör				
Kippstange	Nr.	–	200 197 06	200 197 06
	€	–	54.90	54.90
Ölauffangwanne, 10 Liter	Nr.	403 430 06	–	–
Länge x Breite x Höhe 445 x 345 x 90 mm	€	12.95	–	–

Zu Ihrer Sicherheit:

Doppelstopp nach DIN 1757-3 serienmäßig.
Sämtliche Räder und Rollen entsprechen der
aktuellen PAK- und ROHS-Norm.

In nahezu jeder RAL-Farbe



Aufpreis nur 10 %

**MADE
IN
GERMANY**

5
Jahre Garantie

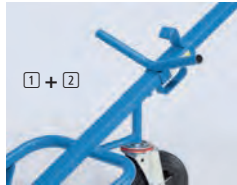

Verstellbarer Fassgreifer



1 + 2 Fasskarren

- ▶ Mit verstellbarem Fassgreifer
- ▶ Fassauflage mit Klauen

Pulverbeschichtet, serienmäßig lichtblau RAL 5012. Radnaben mit Rollenlager. Anlieferung mit lose beigelegtem Griff. Einfache Montage.

Nur für handelsübliche Sicken- und Rollreifen-Stahlfässer.

2 mit Stützrad für besonders einfache Handhabung. Lenkrolle, Rad-Ø 200 mm, mit Vollgummireifen.

3 Fasskarren

Für Kunststofffässer

Für Fässer mit Ø 500 – 590 mm und Inhalt 120, 150 oder 220 Liter.

Sehr niedriger Schwerpunkt für einfache Handhabung. Vollgummibereifung.

4 – 8 Fassroller

Für Metall- und Kunststofffässer

Bis 200 l Inhalt und max. 630 mm Boden-Ø

Modell 4

Fahrgestell verzinkt. 4 Lenkrollen aus Polyamid mit Rollenlager. Bauhöhe 140 mm. Ladehöhe 110 mm.

Modell 5

3 Lenkrollen, aus Polyamid mit Rollenlager.

Modell 6

6 Lenkrollen aus Polyamid mit Gleitlager, Ladehöhe 175 mm, pulverbeschichtet, lichtblau RAL 5012.

Modell 7

Verzinkte Blechwanne. Öldicht geschweißt, für 200-l-Fässer, Ø 610 mm. Ladehöhe 110 mm, Randhöhe 80 mm. 4 Lenkrollen (Ø 80 mm) aus Polyamid mit Rollenlager.

Modell 8

Wie 7, zusätzlich mit anschraubbarem Schiebebügel und Haltegriff, pulverbeschichtet lichtblau RAL 5012.



Abb. mit Einhängedeichsel (Zubehör)

Artikel		1	2	3
Tragfähigkeit	kg	400	400	250
Höhe x Breite	mm	1570 x 740	830 x 740	1320 x 695
Vollgummireifen, Rad-Ø 250 mm	Nr.	200 029 06	200 019 06	200 367 06
	€	219.-	279.-	179.-
Luftreifen, Rad-Ø 260 mm	Nr.	–	200 170 06	–
	€	–	279.-	–

Artikel		4	5	6	7	8
Tragfähigkeit	kg	250	270	450	250	250
Rahmen Innen-Ø	mm	610	630	610	610	610
Lenkrollen Stück / Ø	mm	4 / 80	3 / 80	6 / 100	4 / 80	4 / 80
Nr.		200 032 06	200 373 06	200 073 06	200 317 06	200 340 06
€		69.90	89.90	119.-	125.-	199.-
Zubehör						
Einhängedeichsel	Nr.	–	–	200 074 06	–	–
	€	–	–	26.90	–	–

Zu Ihrer Sicherheit:

Doppelstopp nach DIN 1757-3 serienmäßig. Sämtliche Räder und Rollen entsprechen der aktuellen PAK- und ROHS-Norm.

In nahezu jeder RAL-Farbe



Aufpreis nur 10 %

**MADE
IN
GERMANY**

5
Jahre Garantie

1 Materialheber

Tragfähigkeit 100 kg

► Das preiswerte und mobile Arbeitsgerät

Montagematerial und Ware von und zum Arbeitsplatz transportieren und dort auf die ideale Arbeitsposition bringen.

Alle Stahlteile pulverbeschichtet in Lichtblau RAL 5012.

Radausstattung

Lenkräder aus Vollgummi mit Feststeller.



Alle Artikel



2 Handwindenstapler

Tragfähigkeit 300 kg

Hubschleifenführung mit Spurkranzrollen. Serienmäßig pulverbeschichtet in Lichtblau RAL 5012.

2 Vollgummi-Lenkrollen mit Doppelstopp, Rad-Ø 200 mm, 2 Polyamid-Lastrollen, Rad-Ø 80 mm.

Sicherheitswinde mit Stahlseil und Rücklaufbremse. Millimetergenaue Höheneinstellung, kein Ölverlust möglich, besonders wartungsarm. Hub je Kurbelumdrehung 30 mm.

Zubehör

Aufschiebbare Tränenblechplattform

Länge x Breite 600 x 530 mm.

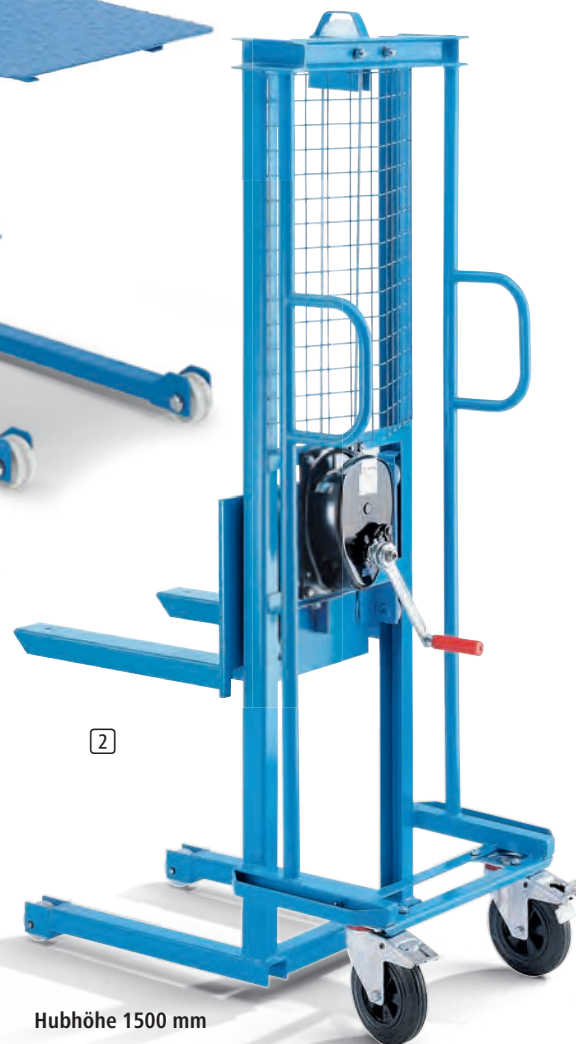

Hubhöhe 1500 mm

Zu Ihrer Sicherheit:

Doppelstopp nach DIN 1757-3 serienmäßig. Sämtliche Räder und Rollen entsprechen der aktuellen PAK- und ROHS-Norm.

In nahezu jeder RAL-Farbe



Aufpreis nur 10 %

**MADE
IN
GERMANY**

5
Jahre Garantie

Artikel		1	2	
Tragfähigkeit	kg	100	300	300
Hubbereich	mm	80 – 900	90 – 1150	90 – 1500
Hub je Kurbeldrehung	mm	130	30	30
Bauhöhe	mm	1250	1650	2000
Gerätemaße	Länge x Breite mm	820 x 540	1070 x 570	1070 x 570
Gabelmaße	Länge x Breite mm	–	600 x 90	600 x 90
	Tragbreite mm	–	540	540
Ladeplattform	Länge x Breite mm	500 x 430	–	–
Rad-Ø	mm	125	200	200
Nr.		200 569 06	200 347 06	200 031 06
€		569.-	1345.-	1445.-
Zubehör				
Aufschiebbare Plattform L x B 600 x 530 mm	Nr.	–	200 283 06	200 283 06
	€	–	119.-	119.-



1



2-5

Maximaler Bodenschutz:
Rollen mit spurloser Bereifung



2



3



3



4



5

1 Rollenbock

Mit Stahltragrolle

Ergonomisches, leichtes und sicheres Arbeiten mit Langgut, Rohren und Platten. Robust und schmutz-unempfindlich. Reduzierung der Bewegungskräfte.

Durch einfaches Drehen, Schieben und Ziehen die Materialien an Maschinen heranführen.

Stabile Stahlkonstruktion mit 5 Füßen für hohe Standsicherheit.

Stufenlos höhenverstellbar durch Klemmhebel.

Fußständer pulverbeschichtet, lichtblau RAL 5012.

Träger galvanisch verzinkt. Absicherung der Führungsstange durch einen Steckbolzen.

2 – 5 Materialständer

Ergonomie am Arbeitsplatz – für sitzende oder stehende Tätigkeit

- ▶ Neig- und fahrbar
- ▶ Plattform mit Abrutschsicherung

Plattform arretierbar.

Stellfläche in 4 Stufen neigbar (je Stufe um 10°).

Geeignet für Behälter bis ca. 700 x 500 mm.

Pulverbeschichtet, serienmäßig lichtblau RAL 5012.

Radausstattung

4 Lenkrollen mit spurlose Vollgummireifen.

(Rad-Ø gemäß Tabelle)

2, 3, 5 alle Rollen mit Radfeststeller.

4 2 Rollen mit Doppelstopp.

Höhenverstellung ohne Last

2 Höhenverstellung alle 30 mm

Arretierung durch Federriegel.

3 Höhenverstellung stufenlos

Pneumatische Fallbremse.

In zwei Höhe – anderen Höhenverstellbereichen auf Anfrage lieferbar.

Höhenverstellung auch unter Last

4 Höhenverstellung stufenlos mittels Handkurbel und Hydraulikpumpe

Geeignet für Behälter bis ca. 890 x 560 mm.

5 Höhenverstellung stufenlos per Fußhydraulik

Zu Ihrer Sicherheit:

Doppelstopp nach DIN 1757-3 serienmäßig. Sämtliche Räder und Rollen entsprechen der aktuellen PAK- und ROHS-Norm.

In nahezu jeder RAL-Farbe



Aufpreis nur 10 %

Artikel	1	2	3	4	5	
Tragfähigkeit kg	500	150	150	250	150	
Außenmaße L x B x H mm	625 x 625 x 675	–	–	750 x 450 x 700	–	
Höhenverstellung mm	675 – 1065	720 – 1050	510 – 700	720 – 1070	670 – 970	720 – 1070
Plattform Länge x Breite mm	–	510 x 410	510 x 410	510 x 410	750 x 450	510 x 410
Neigungswinkel Grad	–	0 – 40	0 – 40	0 – 40	0 – 30	0 – 40
Rad-Ø mm	–	75	75	75	125	75
Nr.	200 164 06	200 342 06	200 296 06	200 144 06	496 270 06	496 181 06
€	289.-	239.-	239.-	289.-	569.-	629.-

MADE
IN
GERMANY

5
Jahre Garantie

Scheren-Hubtischwagen

Tragfähigkeit 200 – 1000 kg

Manueller oder elektrohydraulischer Hub.

Scherenhub mit hydraulischem Hubzylinder (Bioöl) und abklappbarem Pedal. Absenken mittels Pedal. Klappbarer Bügel.

Plattform verzinkt.

Hubschere und Schiebebügel pulverbeschichtet, lichtblau RAL 5012.

Rahmen in Weißaluminium RAL 9006.

Radausstattung

Je 2 Lenk- und Bockrollen (1 mit Achsrädern). Lenkrollen mit Doppelstopp.

Elektrohydraulische Ausführung

Mit Batterie, 12 V / 50 Ah.

Für max. 20 Hube je Stunde unter Volllast. Hubzeit 10 Sekunden.

Passendes Ladegerät auf Seite 47.

Alle Hubtische dieser Seite

Für langjährige, intensive Nutzung im 2-Schicht-Betrieb.

Passende Rollenbahnen-Aufsätze als Zubehör

Siehe Seite 47.

Zu Ihrer Sicherheit:

Doppelstopp nach DIN 1757-3 serienmäßig. Sämtliche Räder und Rollen entsprechen der aktuellen PAK- und ROHS-Norm.

In nahezu jeder RAL-Farbe



Aufpreis nur 10 %

**MADE
IN
GERMANY**

5

Jahre Garantie



Manueller Hub, Vollgummireifen



Manueller Hub, Vollgummireifen



Mit Polyamid-Rädern

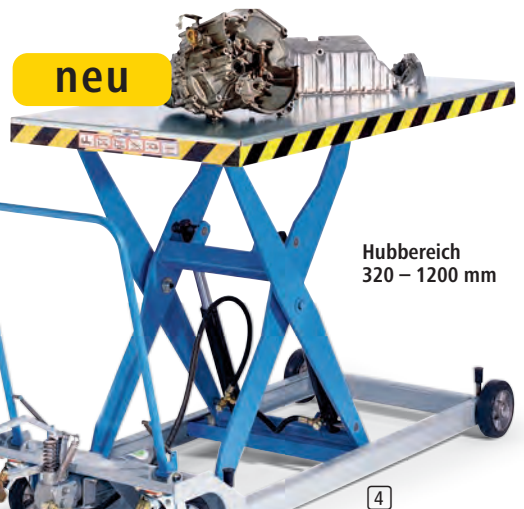

Hubbereich
320 – 1200 mm



Elektrohydraulischer Hub,
Elastikreifen



Hubbereich
510 – 1400 mm

Artikel		1	2	3	4	5	
Tragfähigkeit	kg	200	500	1000	1000	1000	
Hubbereich	mm	340 – 825	460 – 1070	460 – 1070	320 – 1200	510 – 1400	
Plattform	Länge x Breite mm	915 x 600	1190 x 740	1190 x 740	1600 x 900	1600 x 900	
Länge x Breite	mm	1225 x 630	1435 x 740	1435 x 740	2100 x 900	1875 x 900	
Rad-Ø	mm	160	200	200	200	200	
Manueller Hub per Pedal	Hub je Pedaltritt ca.	15	20	10	12	12	
	Vollgummireifen	Nr.	200 524 06	200 525 06	–	–	
		€	1425.-	1995.-	–	–	
	Elastikreifen	Nr.	–	–	200 527 06	200 560 06	200 559 06
		€	–	–	2250.-	3690.-	3690.-
Polyamid-Räder	Nr.	–	200 526 06	–	–	–	
	€	–	1995.-	–	–	–	
Elektrohydraulischer Hub	Elastikreifen	Nr.	–	–	200 575 06	–	
		€	–	–	3750.-	–	



Zubehör für Artikel dieser Doppelseite

Rollenbahnen zur Montage auf Hubtischwagen

Transportgut durch klappbare Stopper an den Bahnden gesichert.

Rollen Länge x Ø 720 x 80 mm, Rollenteilung 100 mm. Abgedichtete Kugellager.

In zwei Größen, wahlweise starr oder drehbar.

Für Plattform	Länge x Breite mm		760 x 760	1190 x 740
A starr	Nr.		200 567 06	200 565 06
Bauhöhe 110 mm	€		469.-	649.-
B drehbar	Nr.		200 568 06	200 566 06
Bauhöhe 152 mm	€		1095.-	1125.-

Alle Hubtische dieser Seite

Für langjährige, intensive Nutzung im 2-Schicht-Betrieb.

Doppelscheren-Hubtischwagen

Tragfähigkeit 250 – 1000 kg

Rostfreie, verzinkte Plattform. Pulverbeschichtung, Hubstern und Schiebepögel lichtblau RAL 5012, Unterrahmen in Weißaluminium RAL 9006.

Hydraulischer Hubzylinder mit biologisch abbaubarem Öl.

Je 2 Lenk- und Bockrollen, Rollenlager. Lenkrollen mit Doppelstopp.

Klappbarer Schiebepögel wird der Lieferung beigelegt – leichte Montage.

Fußhydraulische Geräte

Heben und stufenloses Absenken mit Pedalen.

230-Volt-Geräte

Mit Auf/Ab- und Not-Aus-Handschalter.

12-Volt-Geräte

Mit Auf/Ab-Taster und ausdauernder Batterie, 12 Volt / 50 Ah.

Elektrohydraulische Geräte entsprechen vollständig der Schutzart IP54. Geeignet für max. 20 Hube je Stunde unter Vollast.

Zu Ihrer Sicherheit:

Doppelstopp nach DIN 1757-3 serienmäßig. Sämtliche Räder und Rollen entsprechen der aktuellen PAK- und ROHS-Norm.

In nahezu jeder RAL-Farbe



Aufpreis nur 10 %

MADE IN GERMANY

5
Jahre Garantie



1



5

Polyurethanreifen



6



Leichtes Be- und Entladen durch niedrige Bauhöhe



neu



Bedienteil

8

Vollgummireifen

230-Volt-Ausführung



Ausdauernde Batterie 12 Volt / 50 Ah

Impulsladegerät

Mit Kurzschluss- und Verpolungsschutz. Anschluss 230 Volt – 12 Volt, 6 A.

Nr. 200 102 06 € 175.-

Artikel		1	2	3	4	5	6	7	8
Tragfähigkeit	kg	250	500	500	500	1000	1000	500	500
Plattform	Länge x Breite mm	705 x 605	760 x 760	760 x 760	1190 x 740	760 x 760	1200 x 900	1190 x 740	1190 x 740
Hubbereich	mm	400 – 1155	380 – 1315	460 – 1400	510 – 1800	470 – 1400	320 – 1205	510 – 1800	510 – 1800
Außenmaße	Länge x Breite mm	915 x 605	990 x 760	1005 x 760	1435 x 740	1005 x 760	1690 x 900	1435 x 740	1435 x 740
Hubantrieb		Fußhydraulik	Fußhydraulik	Fußhydraulik	Fußhydraulik	Fußhydraulik	Fußhydraulik	Elektrohydraulik Batterie 12 V	Elektrohydraulik Netz 230 V
Hub je Pedaltritt ca.	mm	20	12	12	20	9	10	–	–
Hubzeit	sec	–	–	–	–	–	–	20	20
Bereifung		Vollgummi	Polyamid	Vollgummi	Vollgummi	Polyurethan	Vollelastik	Vollgummi	Vollgummi
Rad-Ø	Lenk- / Bockrolle mm	125 / 125	125 / 125	200 / 200	200 / 200	200 / 200	200 / 200	200 / 200	200 / 200
Nr.		200 561 06	200 562 06	200 570 06	200 563 06	200 564 06	200 116 06	200 115 06	200 114 06
€		1995.-	2250.-	2590.-	2350.-	2790.-	3090.-	3550.-	3850.-

Arbeitsbühnen

Für sicheres und bequemes Arbeiten an hoch gelegenen Stellen

- ▶ Schnelle Befestigung am Gabelstapler
- ▶ Praktische Werkzeugablage
- ▶ Sicherheitssperre verhindert ungewolltes Öffnen der Tür

Mit Schutzgeländer und Schutzgitter, Maschenweite 25 x 25 mm. Einfahrtaschen zur Aufnahme mit dem Gabelstapler. Bolzenverriegelung gegen unbeabsichtigtes Abrutschen.

Rutschsichere Standfläche, 1200 x 800 mm.

Zuladung max. 300 kg.

Hochwertige Pulverbeschichtung, serienmäßig in Gelborange RAL 2000.

1 Deutsche Ausführung

- ▶ TÜV-geprüft, entspricht den UVV

2 Faltbare Ausführung

- ▶ Mit wenigen Handgriffen aufstellbar

3 Schmale Ausführung

- ▶ Bei seitlich beengten Platzverhältnissen oft die einzige Problemlösung

Technische Ausführung wie in Zeichnung oben beschrieben, das Einfahrtaschenmaß A ändert sich jedoch auf 360 mm.

Zubehör

Werkzeugablage

Passend für beide Seiten.

L x B x T 600 x 200 x 80 mm.

Bei 1 + 3 inklusive.

Alle Geräte optional mit 2 Lenk- und 2 Bockrollen aus Polyamid, Ø 150 mm möglich. Wie Abb. 2.

Alle Artikel



Einfahrtaschenmaße

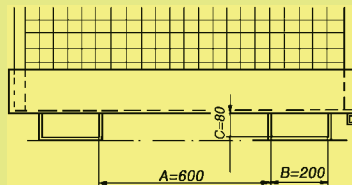

Maße in mm. Sondermaße bitte anfragen.



Platzsparend
faltbar



Abb. in Sonderfarbe

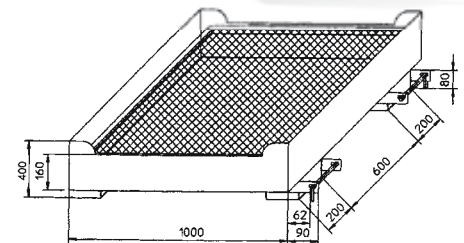

Bitte beachten

Die Arbeitsbühnen sind ausschließlich für Frontgabelstapler mit Fahrersitz zugelassen.

In nahezu jeder RAL-Farbe



Aufpreis nur 10 %

**MADE
IN
GERMANY**

5
Jahre Garantie

Artikel		1	2	3
Außenmaße	Höhe mm	1890	1980	2090
	Breite x Tiefe mm	1200 x 1115	1200 x 1090	850 x 1200
Leergewicht	kg	125	125	120
Ohne Rollen	Nr.	200 351 06	200 355 06	200 353 06
	€	889.-	989.-	989.-
Mit 2 Lenk- und 2 Bockrollen	Nr.	200 352 06	200 184 06	200 354 06
	€	989.-	1075.-	1075.-
Zubehör				
Werkzeugablage	Nr.	inklusive	200 356 06	inklusive
	€		67.90	

neu

Anschlagmittel-Garderoben

Mit 12 Haken, galvanisch verzinkt

► Querbalken stufenlos höhenverstellbar

Stabile Stahlkonstruktion, serienmäßig in Signalfarbe Melonengelb RAL 1028.

Fahrbare Ausführung mit Schiebegriffen aus Kunststoff.

Montageset inklusive.

In zwei Größen, stationär oder fahrbar.

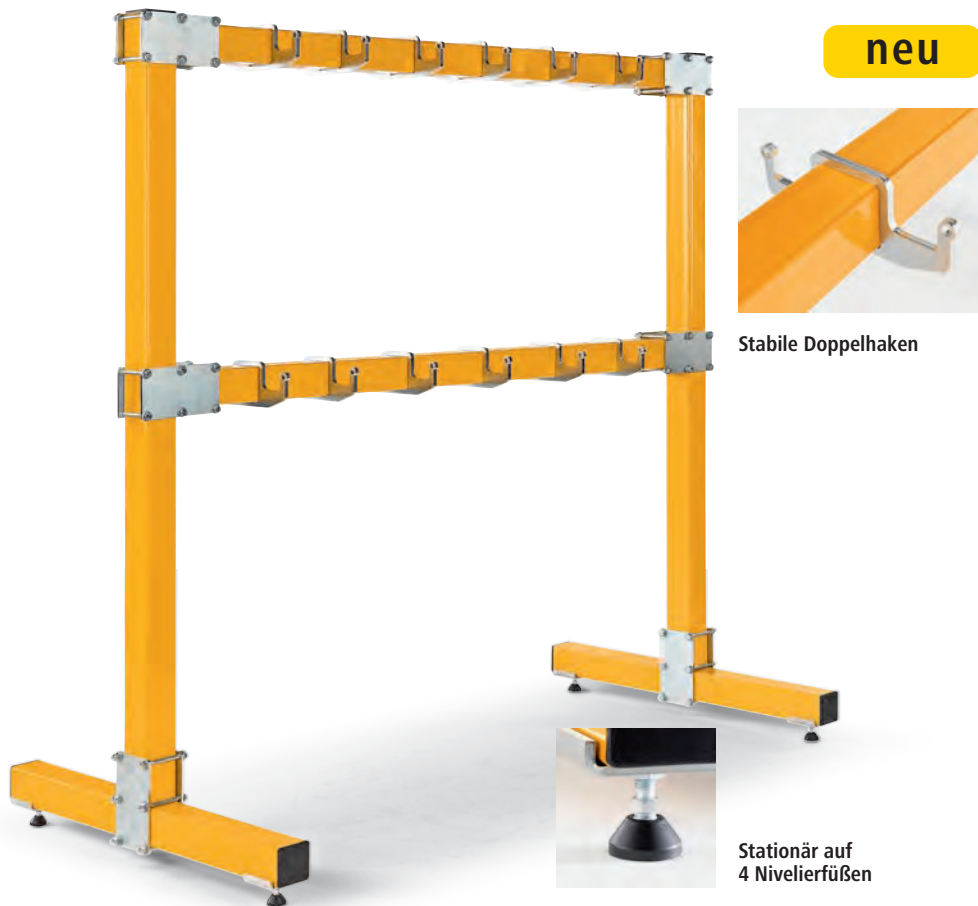

Stabile Doppelhaken

Stationär auf 4 Nivelierfüßen



Fahrbar auf 4 Lenkrollen aus Polyamid, davon 2 mit Doppelstopp

Zu Ihrer Sicherheit:

Doppelstopp nach DIN 1757-3 serienmäßig. Sämtliche Räder und Rollen entsprechen der aktuellen PAK- und ROHS-Norm.

In nahezu jeder RAL-Farbe



Aufpreis nur 10 %

Tragfähigkeit	kg	1000	
Gesamtlänge	mm	1900	2500
Stationär	Nr.	003 494 06	003 496 06
	€	759.-	889.-
Fahrbar	Nr.	003 493 06	003 495 06
	€	869.-	979.-

MADE
IN
GERMANY

5
Jahre Garantie

Mobile Stehleitern

Mit Plattform

Ideal für den Einsatz an Regalen, Maschinen oder im Büro.

Stabile Stahlrohrkonstruktion.

Breite, sichere Plattform.

Plattform und Stufen wahlweise aus robuster Siebdruckplatte, rutschfestem Riefengummi oder galvanisch verzinktem Rautengitter.

1 Pulverbeschichtet in Lichtblau RAL 5012

Unbelastet = leichtes Verschieben

Belastet = sicherer Stand

Radausstattung

Standardmäßig mit vier Lenkrollen ausgestattet, Rad-Ø 40 mm.

2 Pulverbeschichtet in Weißaluminium RAL 9006

Beim Betreten senkt sich die Leiter durch die Gasfedern ab.

Unbelastet = leichtes Verschieben

Belastet = sicherer Stand

Radausstattung

Standardmäßig mit vier Lenkrollen ausgestattet, Rad-Ø 100 mm.

Zerlegte Anlieferung – leichte Montage.



Stufen und Plattform aus Rautengitter



Stufen und Plattform mit Riefengummi



Stufen und Plattform mit Siebdruckplatte



Stufen und Plattform mit Siebdruckplatte



Stufen und Plattform mit Riefengummi



Stufen und Plattform aus Rautengitter



Zu Ihrer Sicherheit:

Sämtliche Räder und Rollen entsprechen der aktuellen PAK- und ROHS-Norm.

In nahezu jeder RAL-Farbe



Aufpreis nur 10 %

MADE IN GERMANY

5
Jahre Garantie

Ausführung	1					2				
	2	3	4	5 (o.Abb.)	6 (o.Abb.)	3	4	5	6 (o.Abb.)	
Stufen inkl. Plattform	ohne	mit	mit	mit	mit	mit	mit	mit	mit	
Geländer										
Plattformhöhe	mm 500	500	745	1000	1245	700	930	1165	1390	
Gesamthöhe	mm 560	1490	1740	1990	2240	1700	1925	2150	2380	
Gesamt Breite x Tiefe	mm 785 x 745	785 x 745	785 x 935	785 x 1120	785 x 1310	685 x 765	685 x 935	900 x 1205	900 x 1345	
Siebdruckplatte	Gewicht	kg 20	27	32	38	42	30	35	51	58
	Nr.	002 939 06	002 942 06	002 945 06	002 948 06	002 951 06	002 911 06	002 914 06	002 917 06	002 920 06
	€	589.-	599.-	669.-	759.-	859.-	959.-	1025.-	1195.-	1395.-
Riefengummi	Gewicht	kg 20	27	33	39	43	30	35	50	57
	Nr.	002 940 06	002 943 06	002 946 06	002 949 06	002 952 06	002 912 06	002 915 06	002 918 06	002 921 06
	€	599.-	619.-	699.-	799.-	899.-	979.-	1075.-	1245.-	1325.-
Rautengitter	Gewicht	kg 23	30	37	44	49	32	38	58	64
	Nr.	002 938 06	002 941 06	002 944 06	002 947 06	002 950 06	002 910 06	002 913 06	002 916 06	002 919 06
	€	649.-	659.-	749.-	879.-	989.-	1045.-	1175.-	1375.-	1495.-



Mobile Stehleitern

Mit Plattform

Stabile Stahlrohrkonstruktion, pulverbeschichtet in Lichtblau RAL 5012.

Breite, standsichere Plattform.

Plattform und Stufen wahlweise aus robuster Siebdruckplatte, rutschfestem Riefengummi oder galvanisch verzinktem Rautengitter.

Unbelastet = leichtes Verschieben

Belastet = sicherer Stand

Radausstattung

Standardmäßig mit vier Lenkrollen ausgestattet, Rad-Ø 50 mm.

Zerlegte Anlieferung – leichte Montage.

Stufen und Plattform mit Siebdruckplatte

Stufen inkl. Plattform			2	3	4	5 (o.Abb.)
Plattformhöhe	mm		500	750	1000	1250
Gesamthöhe	mm		1510	1745	2000	2255
Gesamt Breite x Tiefe	mm		570 x 625	760 x 895	760 x 1085	770 x 1275
Siebdruckplatte	Gewicht	kg	15	30	35	41
	Nr.		002 959 06	002 962 06	002 965 06	002 968 06
	€		669.-	899.-	1075.-	1195.-
Riefengummi	Gewicht	kg	15	31	36	42
	Nr.		002 960 06	002 963 06	002 966 06	002 969 06
	€		689.-	949.-	1125.-	1275.-
Rautengitter	Gewicht	kg	17	33	39	45
	Nr.		002 958 06	002 961 06	002 964 06	002 967 06
	€		749.-	989.-	1175.-	1345.-



Höhenverstellbare Gelenkfüße



Zu Ihrer Sicherheit:

Sämtliche Räder und Rollen entsprechen der aktuellen PAK- und ROHS-Norm.

Arbeitsplattformen

Stabiler Stahlwinkel-Rahmen, wahlweise pulverbeschichtet in Lichtblau RAL 5012 oder feuerverzinkt.

Einlagen wahlweise aus robuster Siebdruckplatte, rutschfestem Riefengummi oder feuerverzinktem Gitterrost.

Durch Drehen der Gewindefüße kann die Plattformhöhe leicht verstellt werden. Fixierung der Höhenposition durch Kontermuttern.

Zerlegte Anlieferung – leichte Montage.

In nahezu jeder RAL-Farbe



Aufpreis nur 10 %

**MADE
IN
GERMANY**

5
Jahre Garantie

Höhenverstellbereich		mm	165 – 230				255 – 320				
Plattform	Länge x Breite	mm	610 x 610	910 x 610	1210 x 610	1510 x 610	610 x 610	910 x 610	1210 x 610	1510 x 610	
Lichtblau RAL 5012	Siebdruckplatte	Gewicht	kg	11,5	15,5	19,5	23	12,5	16,5	21	24
		Nr.		002 848 06	002 853 06	002 859 06	002 865 06	002 871 06	002 877 06	002 883 06	002 889 06
		€		239.-	299.-	399.-	489.-	249.-	329.-	429.-	499.-
Lichtblau RAL 5012	Riefengummi	Gewicht	kg	12,5	16,5	21	25	13,5	17,5	22,5	26
		Nr.		002 849 06	002 854 06	002 860 06	002 866 06	002 872 06	002 878 06	002 884 06	002 890 06
		€		259.-	329.-	429.-	499.-	269.-	349.-	449.-	539.-
Lichtblau RAL 5012	Gitterrostplatte	Gewicht	kg	15	20	28	34	16	21	29	35
		Nr.		002 611 06	002 852 06	002 858 06	002 864 06	002 870 06	002 876 06	002 882 06	002 888 06
		€		359.-	449.-	599.-	599.-	369.-	459.-	639.-	719.-
Feuerverzinkt	Siebdruckplatte	Gewicht	kg	11,5	15,5	19,5	23	12,5	16,5	21	24
		Nr.		002 850 06	002 856 06	002 862 06	002 868 06	002 874 06	002 880 06	002 886 06	002 892 06
		€		259.-	349.-	449.-	529.-	269.-	359.-	459.-	539.-
Feuerverzinkt	Riefengummi	Gewicht	kg	12,5	16,5	21	25	13,5	17,5	22,5	26
		Nr.		002 851 06	002 857 06	002 863 06	002 869 06	002 875 06	002 881 06	002 887 06	002 893 06
		€		279.-	369.-	479.-	569.-	289.-	379.-	499.-	579.-
Feuerverzinkt	Gitterrostplatte	Gewicht	kg	15	20	28	34	16	21	29	35
		Nr.		002 612 06	002 855 06	002 861 06	002 867 06	002 873 06	002 879 06	002 885 06	002 891 06
		€		389.-	489.-	689.-	799.-	399.-	499.-	689.-	789.-

Kragarmregale

Mit fest angeschweißten Kragarmen

- ▶ Ein- oder zweiseitig
- ▶ Alle Kragarme mit Abrollsicherung
- ▶ Hochwertige Kunststoffbeschichtung in Enzianblau RAL 5010

Identische Kragarm-Länge

6 bzw. 12 Lagerebenen.

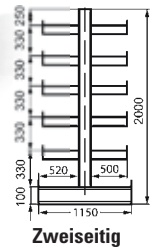
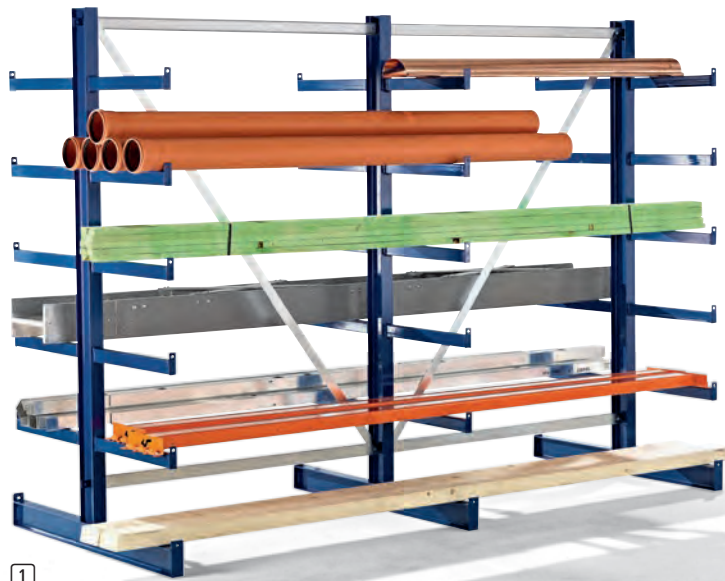

Kragarm-Traglast 150 + 200 kg
 Gesamt-Traglast 3150 – 14400 kg
 Ständerhöhe 2000 mm
 Kragarm-Längen siehe Skizze
 Die Traglastangaben beziehen sich auf gleichmäßige Lastverteilung. Der Lastschwerpunkt sollte bei Volllast nicht außerhalb der Kragarm-Mitte liegen.

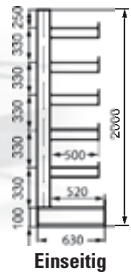

In nahezu jeder RAL-Farbe



Aufpreis nur 10 %

**MADE
IN
GERMANY**

5
Jahre Garantie

Artikel	1					
Bauart	identische Kragarm-Länge					
Regallänge	mm	2700	4050	5400	6750	
Ständer		3	4	5	6	
Traglast je Kragarm	kg	200	200	200	200	
Einseitig	Gesamttraglast	kg	3600	4800	6000	7200
	Nr.	200 467 06	200 469 06	200 471 06	200 473 06	
	€	499.-	849.-	979.-	1295.-	
Zweiseitig	Gesamttraglast	kg	7200	9600	12000	14400
	Nr.	200 468 06	200 470 06	200 472 06	200 474 06	
	€	799.-	1095.-	1245.-	1625.-	

Kragarmregale

Mit fest angeschweißten Kragarmen

- ▶ Ein- oder zweiseitig
- ▶ Alle Kragarme mit Abrollsicherung
- ▶ Hochwertige Kunststoffbeschichtung in Enzianblau RAL 5010

Kragarm-Länge nach oben verjüngend
7 bzw. 14 Lagerebenen.

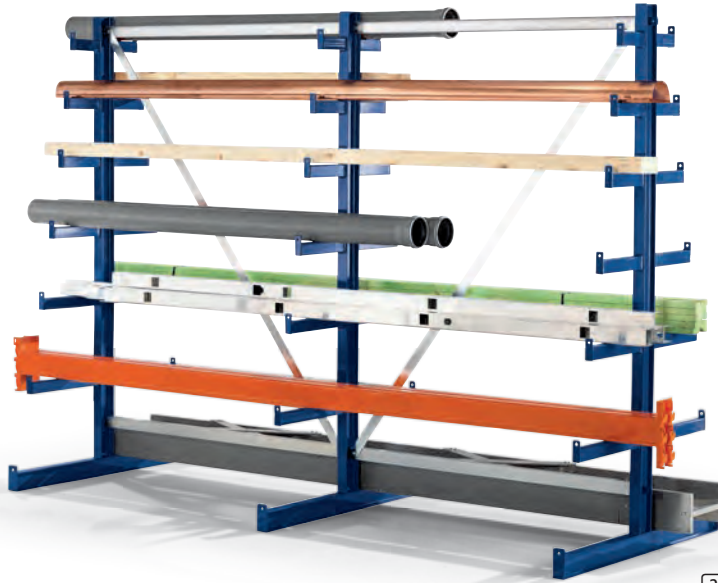

2

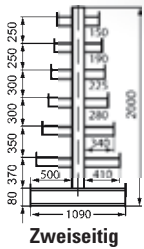

Zweiseitig

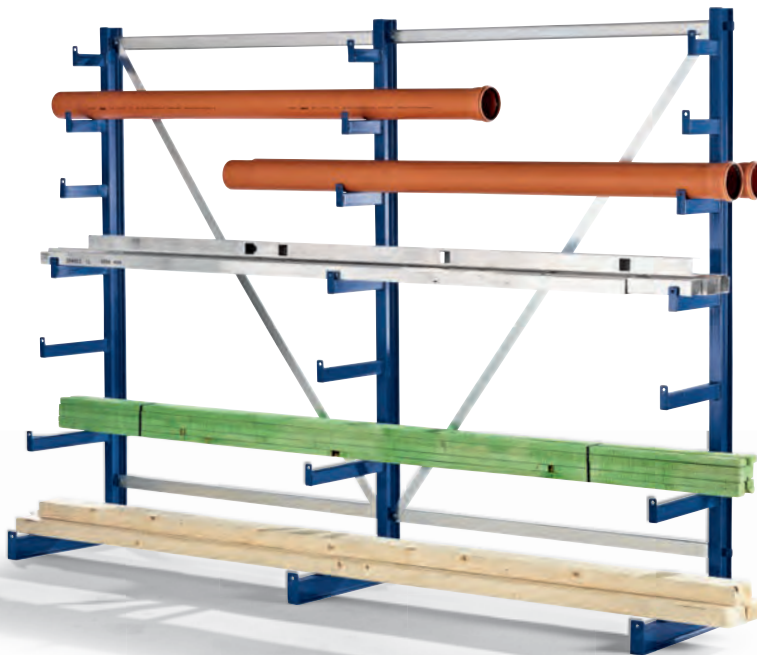

2

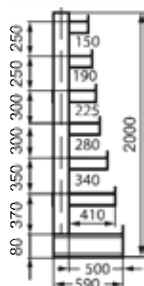

Einseitig

Kragarm-Traglast 150 + 200 kg
Gesamt-Traglast 3150 – 14400 kg
Ständerhöhe 2000 mm
Kragarm-Längen siehe Skizze
Die Traglastangaben beziehen sich auf gleichmäßige Lastverteilung. Der Lastschwerpunkt sollte bei Volllast nicht außerhalb der Kragarm-Mitte liegen.

Artikel		Kragarm-Länge nach oben verjüngend				
		2700	4050	5400	6750	
Bauart		Kragarm-Länge nach oben verjüngend				
Regallänge	mm	2700	4050	5400	6750	
Ständer		3	4	5	6	
Traglast je Kragarm	kg	150	150	150	150	
Einseitig	Gesamttraglast	kg	3150	4200	5250	6300
	Nr.	200 475 06	200 477 06	200 479 06	200 481 06	
	€	769.-	1045.-	1325.-	1625.-	
Zweiseitig	Gesamttraglast	kg	6300	8400	10500	12600
	Nr.	200 476 06	200 478 06	200 480 06	200 482 06	
	€	859.-	1145.-	1445.-	1725.-	

In nahezu jeder RAL-Farbe



Aufpreis nur 10 %

MADE
IN
GERMANY

5
Jahre Garantie

Vollgummi-Reifen

Auf Kunststoff-Felge

- Für einfache bis mittlere Beanspruchung
- Härte 85 ±3 Shore-A
- Temperaturbeständig von -5 °C bis +60 °C

Gehäuse aus Stahlblech, verzinkt-blaupassiviert. Schwenklager mit doppeltem Kugelkranz und Schwenklagerschutz.

Rollenlager.



Vollgummi-Reifen

Rad-Ø x Breite	mm	125 x 38	160 x 40	200 x 50
Tragfähigkeit bei 4 km/h	kg	100	135	205
Bauhöhe	mm	155	200	240
Ausladung Lenkrollen	mm	38	55	55
Plattenmaß	Lenkrollen mm	105 x 80	137 x 105	137 x 105
	Bockrollen mm	102 x 87	137 x 115	137 x 115
Schraublochabstand	mm	76 – 80 x 60	75 – 80 x 105	75 – 80 x 105
Schraubloch-Ø	mm	9	11	11
Nabenlänge /-bohrung	mm	50 / 15	58 / 20	58 / 20
Lenkrollen	Nr.	496 797 06	496 815 06	496 819 06
	€	11.50	22.90	30.90
Lenkrollen mit Doppelstopp	Nr.	496 798 06	496 816 06	496 820 06
	€	19.95	30.90	43.90
Bockrollen	Nr.	496 799 06	496 817 06	496 821 06
	€	9.99	20.90	28.90
Räder	Nr.	496 800 06	496 818 06	496 822 06
	€	4.89	10.49	17.49

Polyamid-Räder

- Wartungsfrei, leichter Lauf
- Abriebfest
- Weitestgehend beständig gegen viele verdünnte Säuren und Laugen
- Temperaturbeständig von -20 °C bis +80 °C

Gehäuse aus Stahlblech, verzinkt-chromatiert. Schwenklager mit doppeltem Kugelkranz und Schwenklagerschutz.

Rollenlager.



Polyamid-Räder

Rad-Ø x -Breite	mm	125 x 38	150 x 40	200 x 50
Tragfähigkeit bei 4 km/h	kg	200	300	300
Bauhöhe	mm	155	185	235
Ausladung der Lenkrollen	mm	38	52	54
Plattenmaß	Lenkrollen mm	105 x 80	135 x 110	135 x 110
	Bockrollen mm	102 x 87	135 x 114	135 x 114
Schraubloch-Abstand	mm	76 – 80 x 60	105 x 75 – 80	105 x 75 – 80
Schraubloch-Ø	mm	9	11	11
Nabenlänge / Nabensbohrung	mm	50 / 15	60 / 20	60 / 20
Lenkrollen	Nr.	242 318 06	242 325 06	242 329 06
	€	20.90	29.90	36.90
Lenkrollen mit Doppelstopp	Nr.	242 322 06	242 326 06	242 331 06
	€	27.90	52.90	57.90
Bockrollen	Nr.	242 323 06	242 327 06	242 332 06
	€	15.95	23.90	32.90
Räder	Nr.	242 324 06	242 328 06	242 333 06
	€	9.89	12.49	22.90

Vollelastik-Reifen

Auf Kunststoff-Felge

- Für unebene und schlechte Bodenverhältnisse
- Hohe Verschleißfestigkeit
- Temperaturbeständig von -5 °C bis +60 °C

Gehäuse aus Stahlblech, verzinkt. Schwenklager mit doppeltem Kugelkranz und Schwenklagerschutz.

Rollenlager.



Vollelastik-Reifen

Rad-Ø x -Breite	mm	125 x 36	160 x 50	200 x 50
Tragfähigkeit bei 4 km/h	kg	150	300	400
Bauhöhe / Ausladung Lenkrolle	mm	155 / 36	190 / 55	235 / 55
Plattenmaß	Lenkrolle mm	105 x 85	135 x 110	135 x 110
	Bockrolle mm	105 x 85	135 x 110	135 x 110
Schraubloch-Abstand	Lenkrolle mm	80 x 60	105 x 80 / 75	105 x 80 / 75
	Bockrolle mm	80 x 60	105 x 80 / 75	105 x 80 / 75
Schraubloch-Ø	mm	9	11	11
Radnaben-Länge / -Bohrung	mm	49 / 15	60 / 20	60 / 20
Lenkrollen	Nr.	416 171 06	416 175 06	416 179 06
	€	13.95	24.90	32.90
Lenkrollen mit Doppelstopp	Nr.	416 172 06	416 176 06	416 180 06
	€	18.49	29.90	39.90
Bockrollen	Nr.	416 173 06	416 177 06	416 181 06
	€	12.95	22.90	30.90
Räder	Nr.	416 174 06	416 178 06	416 182 06
	€	7.19	13.95	20.90

Weitere Größen und Ausstattungen auf Anfrage.

Zu Ihrer Sicherheit:

Sämtliche Räder und Rollen entsprechen der aktuellen PAK- und ROHS-Norm.

Elastik-Vollgummi-Reifen



Rad-Ø x -Breite	mm	125 x 40	125 x 40	160 x 50	200 x 50
Tragfähigkeit bei 4 km/h	kg	200	200	350	400
Bauhöhe	mm	155	158	190	235
Ausladung Lenkrollen	mm	36	48	52	54
Plattenmaß	Lenkrolle mm	105 x 80	135 x 105	135 x 110	135 x 110
	Bockrolle mm	105 x 80	135 x 110	135 x 110	135 x 110
Schraublochabstände	mm	80 x 60	105 x 75 - 80	105 x 80	105 x 80
Schraubloch-Ø	mm	9	11	11	11
Radnabenlänge / -bohrung	mm	41 / 15	50 / 20	60 / 20	60 / 20
Lenkrollen	Nr.	496 757 06	496 761 06	496 765 06	496 769 06
	€	31.90	34.90	52.90	59.90
Lenkrollen mit Doppelstopp	Nr.	496 758 06	496 762 06	496 766 06	496 770 06
	€	37.90	39.90	57.90	69.90
Bockrollen	Nr.	496 759 06	496 763 06	496 767 06	496 771 06
	€	29.90	30.90	49.90	54.90
Räder	Nr.	496 760 06	496 764 06	496 768 06	496 772 06
	€	21.90	22.90	32.90	38.90

Polyurethan-Reifen



Rad-Ø x Breite	mm	125 x 40	160 x 50	200 x 50
Tragfähigkeit bei 4 km/h	kg	400	500	700
Bauhöhe / Ausladung Lenkrollen	mm	178 / 50	215 / 53	245 / 55
Plattenmaß	Lenkrolle mm	135 x 110	135 x 110	135 x 110
	Bockrolle mm	135 x 114	135 x 114	135 x 114
Schraubloch-Abstände	mm	105 x 80	105 x 80	105 x 80
Schraubloch-Ø	mm	11	11	11
Radnabenlänge / -bohrung	mm	50 / 20	60 / 20	60 / 20
Lenkrollen	Nr.	496 845 06	496 849 06	496 853 06
	€	64.90	74.90	82.90
Lenkrollen mit Doppelstopp	Nr.	496 846 06	496 850 06	496 854 06
	€	74.90	92.90	109.-
Bockrollen	Nr.	496 847 06	496 851 06	496 855 06
	€	49.90	57.90	69.90
Räder	Nr.	496 848 06	496 852 06	496 856 06
	€	43.90	45.90	54.90

Luftreifen



Rad-Ø x -Breite	mm	200 x 50	210 x 65	260 x 85	260 x 85
Tragfähigkeit je Rad – bei 4 km/h	kg	75	100	200	200
Reifen	Profil	Rillen	Rillen	Rillen	Block
	Luftdruck	2,5	2,5	2,5	2,5
Bauhöhe / Ausladung	mm	230 / 54	245 / 62	295 / 70	295 / 70
Plattenmaß	Lenkrollen mm	135 x 110	135 x 110	175 x 175	175 x 175
	Bockrollen mm	135 x 105	135 x 105	220 x 125	220 x 125
Schraublochabstand	Lenkrollen mm	105 x 80	105 x 80	140 x 140	140 x 140
	Bockrollen mm	105 x 80	105 x 80	190 x 75	190 x 75
Schraubloch-Ø	mm	11	11	15	15
Nabenlänge / -bohrung	mm	60 / 20	75 / 20	75 / 20	75 / 20
Lenkrollen	Nr.	206 147 06	206 148 06	206 149 06	206 168 06
	€	32.90	45.90	67.90	67.90
Bockrollen	Nr.	206 143 06	206 144 06	206 145 06	206 161 06
	€	26.90	37.90	54.90	54.90
Räder	Nr.	206 151 06	206 152 06	206 153 06	206 177 06
	€	26.90	29.90	34.90	35.90

Elastik-Vollgummi-Reifen

Auf Alu-Felge

- ▶ Geringer Rollwiderstand, geräuscharmer Lauf
- ▶ Hoher Fahrkomfort, hohe Elastizität
- ▶ Temperaturbeständig von –20 °C bis +70 °C

Gehäuse Stahlblech verzinkt, Schwenklager mit doppeltem Kugellager, Schwenklagerschutz.

Kugellager.

Polyurethan-Reifen

auf Alu-Felge

- ▶ Äußerst robust bei hoher Laufleistung
- ▶ Geringer Rollwiderstand
- ▶ Temperaturbeständig von –5 °C bis +80 °C

Verstärktes Gehäuse aus Stahlblech verzinkt. Schwenklager ohne Zentralbolzen mit gehärtetem, doppeltem Kugellager, Schwenklagerschutz.

Kugellager.

Luftreifen

auf Stahlblech-Felge

- ▶ Sehr gute Stoßdämpfung
- ▶ Geringer Rollwiderstand bei schlechten Böden
- ▶ Durch Luftpolster sehr Boden schonend

Lenk- und Bockrollen

Gehäuse aus Stahlblech glanzverzinkt, mit doppeltem Kugellager im Drehkranz, mit Spritzwasserschutz. Zentralbolzen bei Lenkrollen verschraubt und gesichert. Mit 1-teiliger, pulverbeschichteter Stahlblechfelge.

Rollenlager.

Weitere Größen und Ausstattungen auf Anfrage.

Zu Ihrer Sicherheit:

Sämtliche Räder und Rollen entsprechen der aktuellen PAK- und ROHS-Norm.

Individuelle Sonderanfertigung

Die BEG GmbH geht individuell auf Kundenwünsche ein.

Ob RAL-Farben, Sonderausstattungen bei Rädern und Rollen oder komplette projektbezogene Sonderanfertigungen gewünscht sind:

Unsere Experten finden immer eine Lösung.

Jedes zehnte Produkt, das die Fertigung verlässt, ist schon heute individuell nach Kundenwunsch gefertigt.

Wir wollen gemeinsam mit Ihnen praxisorientierte Produkte entwickeln und Ihnen individuell zugeschnittene Lösungen anbieten. Wir hören unseren Kunden zu und arbeiten konstruktiv zusammen.

**Einfach flexibel.
Einfach unkompliziert.
BEG.**



Plattformwagen



Hohenverstellbarer Tischwagen



Flüssigkeitsauffang-Wagen



Coil-Transportwagen



Schwerlast-Doppelstirnwagen



Teppich-Transportwagen



Regalwagen mit E-Antrieb



Fächerwagen

In nahezu jeder RAL-Farbe



Aufpreis nur 10 %

**MADE
IN
GERMANY**

5
Jahre Garantie

Inhaltsverzeichnis

A					
Ablassschläuche für Blechkastenwagen	37	Handwindenstapler	44	Rohrbügel für Plattenwagen und -ständer	32
Aktenwagen	28	Höhenverstellbare Montagewagen	11	Rohrträger für Werkstückwagen	34
Aluminiumkarren	40	Holzbelag für Kombiwagen	36	Rollen	54, 55
Aluminium-Magazinwagen	1	Holzkastenwagen	14	Rollenbahnen für Scherenhubtische	47
Arbeitsplattformen	51	Horndenwagen	35	Rollenböcke	45
Artikel, ökobilanziert	2, 3, 7, 8, 9, 16, 38	K		Rollpulte	25
Arbeitsbühnen	48	Kastenwagen	14	Rungen für Kombiwagen	36
Arbeitspulte	24, 25	Kombiwagen für Schwerlast	36	S	
Arbeitsstische	24	Kommissionierwagen	23	Sackkarren	38, 39, 40
Aufsatzrahmen für Fahrgestelle	26	Kompakt-Elektromodule	10	Sannerhalter	10
B		Kragarmregale	52, 53	Scheiben-Transportwagen	33
Beispiele für Sonderanfertigungen	56	Kunststoffkästen	20, 23	Scheren-Hubtischwagen	46, 47
Beistellwagen	24, 30	Kunststoffkästen für Kommissionierwagen	23	Schiebebügel für Palettenfahrgestelle	26
Blechkastenwagen	14, 37	Kunststoffmulden	5	Schrankwagen	15, 17
Bürowagen	28, 29	Kuppelbare Palettenfahrgestelle	26	Schreibtafeln	1, 4, 6
C		L		Schubladeneinteilungssets	11, 13
C+C-Wagen	4	Ladegeräte, 230 / 12 Volt	10, 47	Schüttgutwagen	37
D		Langgutwagen	4, 36	Seitenbügelwagen	4
Deckel für Blech-Kastenwagen	37	Längswände für Kombiwagen	36	Servicewagen	22, 30
Deckel für Kunststoffmulden	5	Lochplatten für Schrankwagen	17	Stahl-Fahrgestelle	26, 27
Deckel für Kunststoffkästen	23	Lochplatten für Werkzeugmobile	34	Stahlflaschenwagen	41
Doppelscheren-Hubtischwagen	47	M		Stirnwände für Kombiwagen	36
Dornträger für Werkstückwagen	34	Magazinwagen	1	Stuhlkarren	38
Drahtkastenwagen	14	Materialheber	44	T	
E		Materialkästen für Werkstückwagen	34	Tablethalter	10
Edelstahlwagen	7	Materialständer	45	Tischwagen	6, 7, 8, 28
Einhängedeichseln für Fahrgestelle	27	Mobile Arbeitstische	24	Tischwagen mit Blechwannen	7
Elektromodule für Plattformwagen	10	Mobile Stehleitern	50, 51	Tragarme für Stuhlkarren	38
Etagenböden für Regalwagen	18, 19	Möbelroller	27	Tragarmwagen	35
Etagenwagen	18, 19, 21	Montage-Regalwagen	20, 21, 22	Tragarme für Tragarmwagen	35
Eurokasten-Etagenwagen	20, 21	Montagehilfswagen	7, 23, 24	Träger für Werkstückwagen	34
F		Montagewagen	8, 9, 11, 12, 13, 20, 21, 22	Tranportkarren	38, 39, 40
Fachböden für Gitterwagen	16	Muldenwagen	5	Transportroller	27
Fachböden für Montagewagen	13	N		Transportwagen	28
Fachböden für Schrankwagen	15	Niederflur-Plattenwagen	33	Trennelemente für Bürowagen	29
Fahr- und Tragekarren	39	O		Treppenkarren	38, 40
Fahrgestelle	26, 27	Ökobilanzierte Produkte	2, 3, 7, 8, 9, 16, 38	V	
Fahrgestelle für Euronormkästen	27	Ölauffangwannen	42	Verzinkte Montagewagen	9
Fassfahrgestelle	43	P		W	
Fasskarren	43	Paketwagen	20	Waagen	10
Fasskipper	42	Paletten-Fahrgestelle	26	Wellenträger für Werkstückwagen	34
Fassroller	43	Plattenkarren	32	Werkstattpulte	25
Fass-Transportwagen	42	Plattenständer	32	Werkstückwagen	34
G		Platten-Transportwagen	32, 33	Werkzeugmobile	34
Gabelträger für Werkstückwagen	34	Plattform für Handwindenstapler	44	Z	
Gasflaschenwagen	41	Plattformwagen	2, 3, 4	Zubehör für Gitterwagen	10
Gitterwagen	14, 16	Plattformwagen mit Wänden	2, 3	Zubehör für Plattformwagen	1, 4, 6, 10
Griffroller	4	Plattformwagen mit Wiegeeinheit	10	Zugdeichseln für Etagenwagen	18, 19
H		Postwagen	28	Zugdeichseln für Palettenfahrgestelle	26
Handpritschenwagen	31	R		Zugdeichselsets für Wagen	16, 17
Handwagen	5	Räder	54, 55	Zweirad-Handwagen	5
		Regalwagen	18, 19, 20, 22		

Preisstellung:

Alle Preise zuzüglich der gesetzlichen Mehrwertsteuer.

Technische Änderungen, Irrtümer, Druckfehler vorbehalten.

Nachdruck, auch in Auszügen nur mit vorhergehender Genehmigung.

Der Katalog und die Abbildungen unterliegen dem Urheberrecht.

Der Katalog 2018 ist gültig bis auf Widerruf oder Erscheinen eines neuen Kataloges.

